



Ein Unternehmen der uesa group

# Schränke für Außenaufstellung



Normschrank Größe 00/850

## Schaltanlagen



made in  
Uebigau



# Inhaltsverzeichnis

## Leer-/Normschränke

### Allgemeines

Typenschlüssel (Baureihe U) .....	4
Werkstoff SMC .....	5

### Schränke für Aussenaufstellung IP44

Normschränke/-säulen Gr. 00/1/2/3 .....	6
Flachschränke Gr. 00/0/1 .....	7
Übersicht aller Schranktypen .....	8-9
Normschränke IP44 Höhe: 850 Tiefe: 320 .....	10-11
Normschränke IP44 Höhe: 1100 Tiefe: 320 .....	12-13
Normschränke IP44 mit hoher Einbautiefe Höhe: 875 Tiefe: 541 .....	14
Normschränke IP44 mit hoher Einbautiefe Höhe: 1125 Tiefe: 541 .....	15
Normschränke IP44 mit hoher Einbautiefe Höhe: 875 Tiefe: 676 .....	16
Normschränke IP44 mit hoher Einbautiefe Höhe: 1125 Tiefe: 676 .....	17
Kleinverteilersäulen .....	18
Flachschränke .....	19
Leersäulen IP44 Höhe: 1850 .....	20-21
Leersäulen IP44 Höhe: 2100 .....	22-23
Hausanschlusssäulen mit Sicherungsleisten .....	24
Hausanschlusssäulen mit Lastschaltleisten .....	25
Kabelverteilerschränke im Flachschränk mit Sicherungsleisten NH2 .....	26
Kabelverteilerschränke im Normschrank mit Sicherungsleisten NH2 .....	27-28
Zubehör für Normschränke .....	29

<b>Schränke für Aussenaufstellung IP44/IP54 .....</b>	<b>ab Seite 30</b>
---	--------------------

### Technischer Anhang

Zertifikate .....	67
-------------------	----



## Typenschlüssel (Baureihe U)

### UESA Herstellerartikelnummer

Aufbau (Beispiel):

60 10 - 00 01 . 02

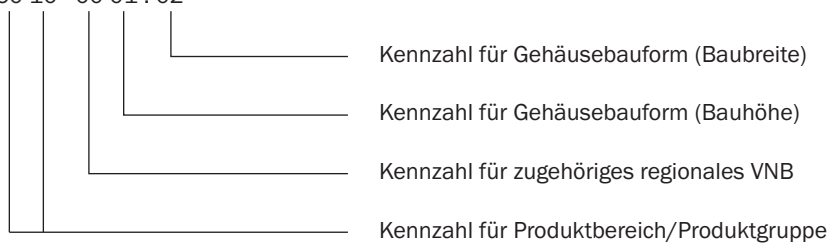



## Werkstoff SMC

Als Gehäusewerkstoff wird glasfaserverstärktes Polyesterharz (SMC – Sheet Moulding Compound) verwendet. Dieses Material ist korrosionsbeständig, isolierend und sehr widerstandsfähig

gegen mechanische Beanspruchungen bei geringem Eigengewicht. Die technischen Daten des Materials können der untenstehenden Tabelle entnommen werden.

### Technische Daten SMC

Werkstoffbezeichnung	EN 14598-1	UP(GF30+MD35)
Dichte	ISO 1183	1,7 g/cm <sup>3</sup>
Zugfestigkeit	EN ISO 527-4	> 60 MPa
Biegefestigkeit	EN ISO 14125	> 160 MPa
Schlagzähigkeit	EN ISO 179	> 50 kJ/m <sup>2</sup>
Wasseraufnahme	ISO 62	< 0,5 %
Wärmeformbeständigkeit	EN ISO 75-2	> 200 °C
Wärmeleitfähigkeit	DIN 53 612	0,35 W/m • K
Flammwidrigkeit	UL94	V0 / 4.8 mm
Glühstab	IEC 60707-3	BH 2 ≤ 30
Kältebeständigkeit		-80 °C
Durchschlagfestigkeit	DIN 53 481/VDE 0303 T.2	40 kV/mm
Kriechwegbildung	IEC 60112 (Comparative Tracking Index)	CTI 600
Termitenfestigkeit		Gut
Lichtbeständigkeit	DIN 53 383	7 ... 8 (Stufe)
Farbton	RAL	RAL 7035 - Grau



## Normschränke/-säulen

### Normschränke/-säulen Gr. 00/1/2/3

Die Abmessungen der Normschränke/-säulen sind in Übereinstimmung mit der DIN 43629 Teil 1, Teil 2 und Teil 3. Die Schränke/Säulen sind in den DIN-Größen 00, 0, 1, 2 und 3 erhältlich. Die Normschränke können ohne Einschränkungen auf Sockel montiert werden, die gemäß DIN 43629 Teil 2 hergestellt wurden.

Die Normsäulen haben einen angepressten Sockel.

Die Schränke/Säulen entsprechen in allen Punkten den mechanischen und elektrischen Anforderungen der Europäischen Norm EN 61439-5 (DIN VDE 0660-600-5) bzw. der IEC 439.

Das verwendete Basismaterial der Kabelverteilerschränke ist ein glasfaserverstärktes Polyester (SMC), vom Typ 833.5 gemäß DIN EN 14598-1.

Die Schutzklasse entspricht in der Standardausführung IP44 nach DIN EN 60529.

Bei der Entwicklung dieser Schrankbaureihe wurde besonderer Wert auf die flexible, kundenspezifische Ausbaufähigkeit gelegt.

Die Schränke sind in den DIN-Größen 00, 0, 1, 2 und 3 erhältlich wobei Schränke der Größen 00, 0 und 1 mit einer Einfachtür und Schränke der Größe 2 und 3 mit einer Doppeltür geliefert werden.

Alle Schrankteile sind durch Steckverbinder miteinander verbunden.

Sollbruchstellen des Schrankes im Bereich der Verbindung Schrank zu Sockel sind dafür ausgelegt, im Fall von äußerer Krafteinwirkung auf den Schrank (z.B. durch einen Verkehrsunfall) eine Beschädigung des Sockels zu verhindern und um aufwendige Erdarbeiten zu vermeiden.

Weitere konstruktive Merkmale sind:

- Schränke können ohne Zwischenräume aneinandergereiht werden
- 180° Türöffnungswinkel (135° bei angereihten Schränken)
- Schutzgrad IP44
- Türen lassen sich leicht und werkzeuglos aus- und einbauen.
- Nachrüstsatz zur Erhöhung der Berstsicherheit (Störlichtbogen)

Weitreichendes Zubehör wie z.B. Montageplatten oder Traggerüste aus sendzimirverzinktem Stahlblech sind erhältlich.



## Flachschränke

### Flachschränke Gr. 00/0/1

Die Abmessungen der Flachschränke sind in Übereinstimmung mit der DIN 43629 Teil 4. Die Schränke sind in den Größen 00, 0 und 1 erhältlich.

Die Flachschränke haben einen angespressten Sockel.

Die Schränke entsprechen in allen Punkten den mechanischen und elektrischen Anforderungen der Europäischen Norm EN 61439-5 (DIN VDE 0660-600-5) bzw. der IEC 439. Das verwendete Basismaterial der Kabelverteilerschränke ist ein glasfaserverstärktes Polyester (SMC), vom Typ 833.5 gemäß DIN EN 14598-1.

Die Schutzklasse entspricht in der Standardausführung IP44 nach DIN EN 60529.

Bei der Entwicklung dieser Schrankbaureihe wurde besonderer Wert auf die flexible, kundenspezifische Ausbaufähigkeit gelegt.

Die Schränke sind in den DIN-Größen 00, 0 und 1 erhältlich wobei Schränke der Größen 00 und 0 mit einer Einfachtür und Schränke der Größe 1 mit einer Doppeltür geliefert werden.

Alle Schrankteile sind durch Steckverbinder miteinander verbunden.











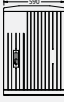
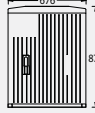

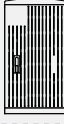
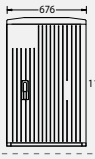
Sollbruchstellen des Schanks im Bereich der Verbindung Schrank zu Sockel sind dafür ausgelegt, im Fall von äußerer Krafteinwirkung auf den Schrank (z.B. durch einen Verkehrsunfall) eine Beschädigung des Sockels zu verhindern und um aufwendige Erdarbeiten zu vermeiden.

Weitere konstruktive Merkmale sind:

- Schränke können ohne Zwischenräume aneinandergereiht werden
- 180° Türöffnungswinkel (135° bei angereihten Schränken)
- Schutzgrad IP44
- Türen lassen sich leicht und werkzeuglos aus- und einbauen.
- Nachrüstsatz zur Erhöhung der Berstsicherheit (Störlichtbogen)

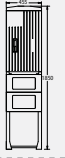







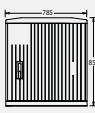
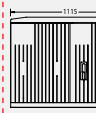
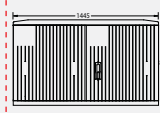
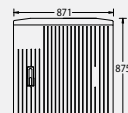
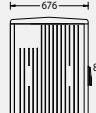
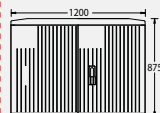

Weitreichendes Zubehör wie z.B. Montageplatten ist erhältlich.

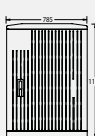
# Übersicht aller Schränketypen

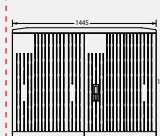
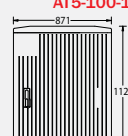
Breite	320	395	455	495	590	676	
Tiefe	234 mm	224 mm	320 mm	224 mm	320 mm	541 mm	676 mm
Höhe 850 mm			A060-M-850 		A070-M-850 		
Höhe 875 mm						AT5-070-875 	AT6-070-875 
Höhe 1100 mm			A060-M-1100 		A070-M-1100 		
Höhe 1125 mm						AT5-070-1125 	AT6-070-1125 
Höhe 1420 mm	 A010-M-1420						
Höhe 1600 mm		 A060-M-1000		 A070-M-1000			
Höhe 1850 mm	 A010-M-1850		 A060-M-1850		 A070-M-1850		
Höhe 2100 mm			 A060-M-2100		 A070-M-2100		

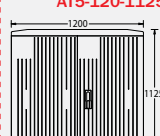
\* DIN-Größe gibt die Gehäuse-Breite gemäß DIN 43629 an.

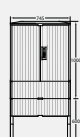

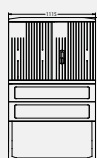
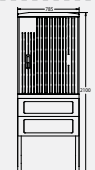
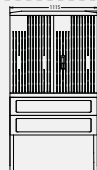
	745	785	871	871	1115	1200	1200	1445
	224 mm	320 mm	541 mm	676 mm	320 mm	541 mm	676 mm	320 mm
		A100-M-850 			A120-M-850 			A130-M-850 
			AT5-100-875 	AT6-100-875 		AT5-120-875 	AT6-120-875 	
		A100-M-1100 			A120-M-1100 			A130-M-1100 
			AT5-100-1125 	AT6-100-1125 		AT5-120-1125 	AT6-120-1125 	
	A100-M-1000 							
		A100-M-1850 				A120-M-1850 		
		A100-M-2100 				A120-M-2100 		

# Normschränke 00/0/1

## Höhe 850

in Höhe 850 mm und Tiefe 320 mm

B x H x T: 455 x 850+900 x 320 mm

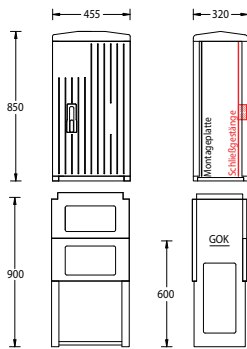

Bezeichnung	Typ	Best.-Nr.
Schrank Größe 00 für Freiluftaufstellung mit Eurosockel Größe 00, eine Tür Schutzart IP44/Schutzklasse II mit Einfachschließung für Profilhalbzylinder 40 mm	A060-850	6010-0100.92
<ul style="list-style-type: none"> <li>• Baukastensystem mit auswechselbaren Einzelteilen</li> <li>• Tür und Rückwand mit profiliertes Oberfläche</li> <li>• Kabelabfangschiene</li> <li>• Eingrabetiefe 600 mm</li> </ul>		
Schrank mit Montageplatte (Stahlblech), (B x H x T 375 x 700 x 2 mm)	A060-M-850	6010-0101.92

B x H x T: 590 x 850+900 x 320 mm

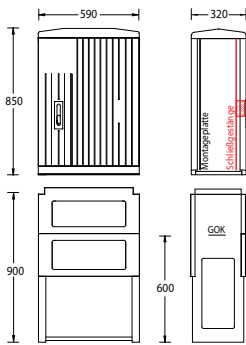

Bezeichnung	Typ	Best.-Nr.
Schrank Größe 0 für Freiluftaufstellung mit Eurosockel Größe 0, eine Tür Schutzart IP44/Schutzklasse II mit Einfachschließung für Profilhalbzylinder 40 mm	A070-850	6010-0100.42
<ul style="list-style-type: none"> <li>• Baukastensystem mit auswechselbaren Einzelteilen</li> <li>• Tür und Rückwand mit profiliertes Oberfläche</li> <li>• Kabelabfangschiene</li> <li>• Eingrabetiefe 600 mm</li> </ul>		
Schrank mit Montageplatte (Stahlblech), (B x H x T 500 x 700 x 2 mm)	A070-M-850	6010-0101.42

B x H x T: 785 x 850+900 x 320 mm

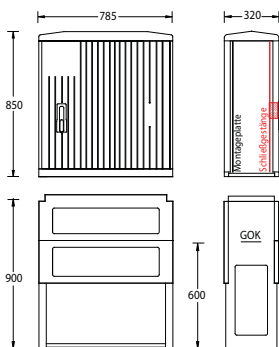

Bezeichnung	Typ	Best.-Nr.
Schrank Größe 1 für Freiluftaufstellung mit Eurosockel Größe 1, eine Tür Schutzart IP44/Schutzklasse II mit Einfachschließung für Profilhalbzylinder 40 mm	A100-850	6010-0100.52
<ul style="list-style-type: none"> <li>• Baukastensystem mit auswechselbaren Einzelteilen</li> <li>• Tür und Rückwand mit profiliertes Oberfläche</li> <li>• Kabelabfangschiene</li> <li>• Eingrabetiefe 600 mm</li> </ul>		
Schrank mit Montageplatte (Stahlblech), (B x H x T 700 x 700 x 2 mm)	A100-M-850	6010-0101.52

# Normschränke 2/3

## Höhe 850

in Höhe 850 mm und Tiefe 320 mm

B x H x T: 1115 x 850+900 x 320 mm

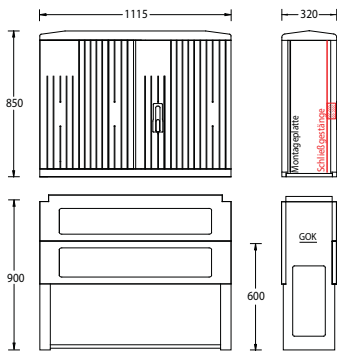

Bezeichnung	Typ	Best.-Nr.
Schrank Größe 2 für Freiluftaufstellung mit Eurosockel Größe 2, eine Tür Schutzart IP44/Schutzklasse II mit Einfachschließung für Profilhalbzylinder 40 mm	A120-850	6010-0100.62
<ul style="list-style-type: none"> <li>• Baukastensystem mit auswechselbaren Einzelteilen</li> <li>• Tür und Rückwand mit profilierter Oberfläche</li> <li>• Kabelabfangschiene</li> <li>• Eingrabetiefe 600 mm</li> </ul>		
Schrank mit Montageplatte (Stahlblech), (B x H x T 1030 x 700 x 2 mm)	A120-M-850	6010-0101.62

B x H x T: 1445 x 850+900 x 320 mm

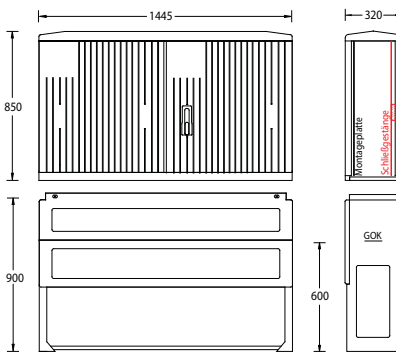

Bezeichnung	Typ	Best.-Nr.
Schrank Größe 3 für Freiluftaufstellung mit Eurosockel Größe 3, zwei Türen Schutzart IP44/Schutzklasse II mit Einfachschließung für Profilhalbzylinder 40 mm	A130-850	6010-0100.72
<ul style="list-style-type: none"> <li>• Baukastensystem mit auswechselbaren Einzelteilen</li> <li>• Tür und Rückwand mit profilierter Oberfläche</li> <li>• Kabelabfangschiene</li> <li>• Eingrabetiefe 600 mm</li> </ul>		
Schrank mit Montageplatte (Stahlblech), (B x H x T 1300 x 700 x 2 mm)	A130-M-850	6010-0101.72

# Normschränke 00/0/1

## Höhe 1100

in Höhe 1100 mm und Tiefe 320 mm

B x H x T: 455 x 1100+900 x 320 mm

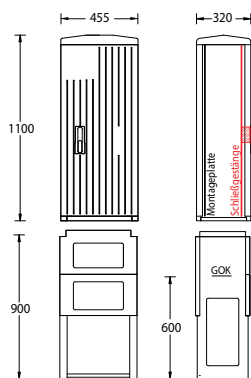

Bezeichnung	Typ	Best.-Nr.
Schrank Größe 00 für Freiluftaufstellung mit Eurosockel Größe 00, eine Tür Schutzart IP44/Schutzklasse II mit Einfeldschließung für Profilhalbzylinder 40 mm	A060-1100	6010-0100.93
<ul style="list-style-type: none"> <li>• Baukastensystem mit auswechselbaren Einzelteilen</li> <li>• Tür und Rückwand mit profilierter Oberfläche</li> <li>• Kabelabfangschiene</li> <li>• Eingrabetiefe 600 mm</li> </ul>		
Schrank mit Montageplatte (Stahlblech), (B x H x T 375 x 960 x 2 mm)	A060-M-1100	6010-0101.93

B x H x T: 590 x 1100+900 x 320 mm

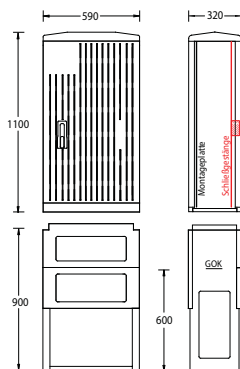

Bezeichnung	Typ	Best.-Nr.
Schrank Größe 0 für Freiluftaufstellung mit Eurosockel Größe 0, eine Tür Schutzart IP44/Schutzklasse II mit Einfeldschließung für Profilhalbzylinder 40 mm	A070-1100	6010-0100.43
<ul style="list-style-type: none"> <li>• Baukastensystem mit auswechselbaren Einzelteilen</li> <li>• Tür und Rückwand mit profilierter Oberfläche</li> <li>• Kabelabfangschiene</li> <li>• Eingrabetiefe 600 mm</li> </ul>		
Schrank mit Montageplatte (Stahlblech), (B x H x T 500 x 960 x 2 mm)	A070-M-1100	6010-0101.43

B x H x T: 785 x 1100+900 x 320 mm

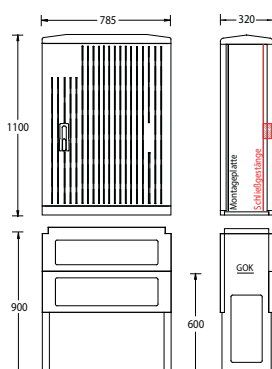

Bezeichnung	Typ	Best.-Nr.
Schrank Größe 1 für Freiluftaufstellung mit Eurosockel Größe 1, eine Tür Schutzart IP44/Schutzklasse II mit Einfeldschließung für Profilhalbzylinder 40 mm	A100-1100	6010-0100.53
<ul style="list-style-type: none"> <li>• Baukastensystem mit auswechselbaren Einzelteilen</li> <li>• Tür und Rückwand mit profilierter Oberfläche</li> <li>• Kabelabfangschiene</li> <li>• Eingrabetiefe 600 mm</li> </ul>		
Schrank mit Montageplatte (Stahlblech), (B x H x T 700 x 960 x 2 mm)	A100-M-1100	6010-0101.53

## Normschränke 2/3

### Höhe 1100

in Höhe 1100 mm und Tiefe 320 mm

B x H x T: 1115 x 1100+900 x 320 mm

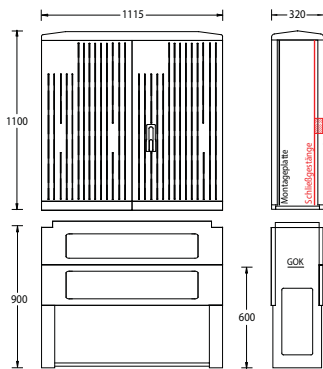

#### Bezeichnung

Schrank Größe 2 für Freiluftaufstellung mit Eurosockel Größe 2, zwei Türen  
Schutzart IP44/Schutzklasse II  
mit Einfeldschließung für Profilhalbzylinder 40 mm

#### Typ

A120-1100

#### Best.-Nr.

6010-0100.63

- Baukastensystem mit auswechselbaren Einzelteilen
- Tür und Rückwand mit profilierter Oberfläche
- Kabelabfangschiene
- Eingrabetiefe 600 mm

Schrank mit Montageplatte (Stahlblech),  
(B x H x T 1030 x 960 x 2 mm)

A120-M-1100

6010-0101.63

B x H x T: 1445 x 1100+900 x 320 mm

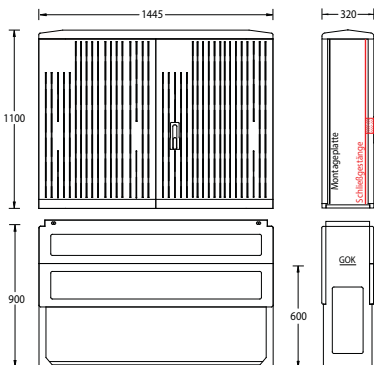

#### Bezeichnung

Schrank Größe 3 für Freiluftaufstellung mit Eurosockel Größe 3, zwei Türen  
Schutzart IP44/Schutzklasse II  
mit Einfeldschließung für Profilhalbzylinder 40 mm

#### Typ

A130-1100

#### Best.-Nr.

6010-0100.73

- Baukastensystem mit auswechselbaren Einzelteilen
- Tür und Rückwand mit profilierter Oberfläche
- Kabelabfangschiene
- Eingrabetiefe 600 mm

Schrank mit Montageplatte (Stahlblech),  
(B x H x T 1300 x 960 x 2 mm)

A130-M-1100

6010-0101.73

# Normschränke mit hoher Einbautiefe 0/1/2

## Höhe 875

in Höhe 875 mm und Tiefe 541 mm

B x H x T: 676 x 875 x 541 mm

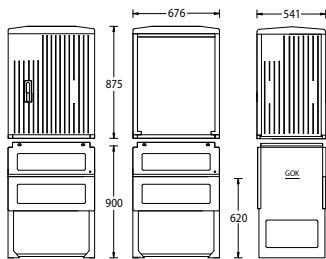

Bezeichnung	Typ	Best.-Nr.
Schrank Größe 0 mit hoher Einbautiefe für Freiluftaufstellung, eine Tür Schutzart IP44/Schutzklasse II mit Einfachschließung für Profilhalbzylinder 40 mm	AT5-070-875	6010-0100.42-AT5
<ul style="list-style-type: none"> <li>• Baukastensystem mit auswechselbaren Einzelteilen</li> <li>• Tür und Rückwand mit profilierter Oberfläche</li> <li>• Kabelabfangschiene</li> <li>• optional: Montageplatte aus 2 mm Stahlblech, Bodenplatte</li> </ul>		
Polyestersockel (vormontiert), B x H x T 676 x 900 x 541 mm Eingrabetiefe 620 mm	PS-AT5-070	6011-0200.40

B x H x T: 871 x 875 x 541 mm

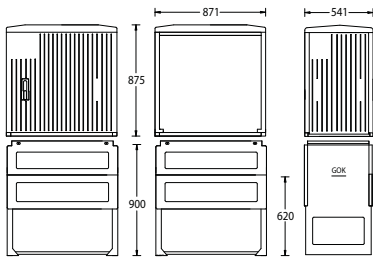

Bezeichnung	Typ	Best.-Nr.
Schrank Größe 1 mit hoher Einbautiefe für Freiluftaufstellung, eine Tür Schutzart IP44/Schutzklasse II mit Einfachschließung für Profilhalbzylinder 40 mm	AT5-100-875	6010-0100.52-AT5
<ul style="list-style-type: none"> <li>• Baukastensystem mit auswechselbaren Einzelteilen</li> <li>• Tür und Rückwand mit profilierter Oberfläche</li> <li>• Kabelabfangschiene</li> <li>• optional: Montageplatte aus 2 mm Stahlblech, Bodenplatte</li> </ul>		
Polyestersockel (vormontiert), B x H x T 871 x 900 x 541 mm Eingrabetiefe 620 mm	PS-AT5-100	6011-0200.50

B x H x T: 1200 x 875 x 541 mm

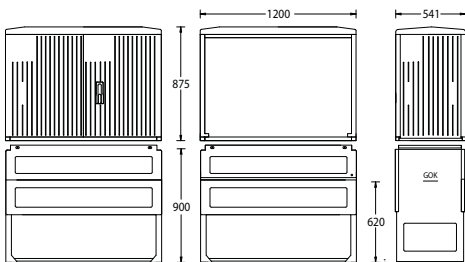

Bezeichnung	Typ	Best.-Nr.
Schrank Größe 2 mit hoher Einbautiefe für Freiluftaufstellung, zwei Türen Schutzart IP44/Schutzklasse II mit Einfachschließung für Profilhalbzylinder 40 mm	AT5-120-875	6010-0100.62-AT5
<ul style="list-style-type: none"> <li>• Baukastensystem mit auswechselbaren Einzelteilen</li> <li>• Tür und Rückwand mit profilierter Oberfläche</li> <li>• Kabelabfangschiene</li> <li>• optional: Montageplatte aus 2 mm Stahlblech, Bodenplatte</li> </ul>		
Polyestersockel (vormontiert), B x H x T 871 x 900 x 541 mm Eingrabetiefe 620 mm	PS-AT5-120	6011-0200.60

# Normschränke mit hoher Einbautiefe 0/1/2

## Höhe 1125

in Höhe 1125 mm und Tiefe 541 mm

B x H x T: 676 x 1125 x 541 mm

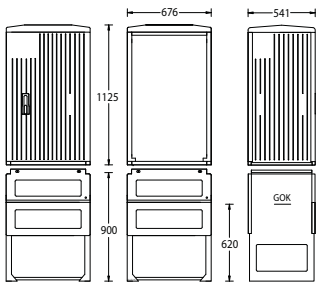

Bezeichnung	Typ	Best.-Nr.
Schrank Größe 0 mit hoher Einbautiefe für Freiluftaufstellung, eine Tür Schutzart IP44/Schutzklasse II mit Einfachschließung für Profilhalbzylinder 40 mm	AT5-070-1125	6010-0100.43-AT5
<ul style="list-style-type: none"> <li>Baukastensystem mit auswechselbaren Einzelteilen</li> <li>Tür und Rückwand mit profilierter Oberfläche</li> <li>Kabelabfangschiene</li> <li>optional: Montageplatte aus 2 mm Stahlblech, Bodenplatte</li> </ul>		
Polyestersockel (vormontiert), B x H x T 676 x 900 x 541 mm Eingrabetiefe 620 mm	PS-AT5-070	6010-0200.40

B x H x T: 871 x 1125 x 541 mm

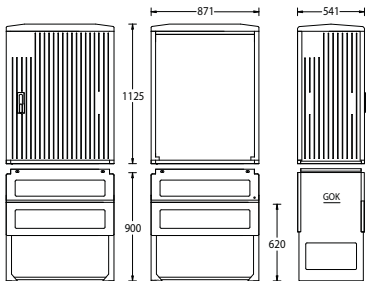

Bezeichnung	Typ	Best.-Nr.
Schrank Größe 1 mit hoher Einbautiefe für Freiluftaufstellung, eine Tür Schutzart IP44/Schutzklasse II mit Einfachschließung für Profilhalbzylinder 40 mm	AT5-100-1125	6010-0100.53-AT5
<ul style="list-style-type: none"> <li>Baukastensystem mit auswechselbaren Einzelteilen</li> <li>Tür und Rückwand mit profilierter Oberfläche</li> <li>Kabelabfangschiene</li> <li>optional: Montageplatte aus 2 mm Stahlblech, Bodenplatte</li> </ul>		
Polyestersockel (vormontiert), B x H x T 871 x 900 x 541 mm Eingrabetiefe 620 mm	PS-AT5-100	6011-0200.50

B x H x T: 1200 x 1125 x 541 mm

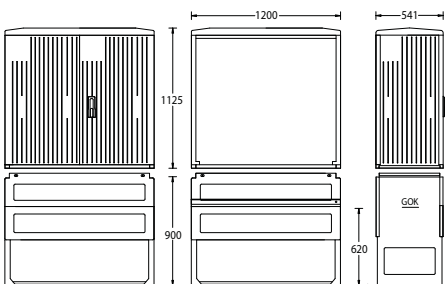

Bezeichnung	Typ	Best.-Nr.
Schrank Größe 2 mit hoher Einbautiefe für Freiluftaufstellung, zwei Türen Schutzart IP44/Schutzklasse II mit Einfachschließung für Profilhalbzylinder 40 mm	AT5-120-1125	6010-0100.63-AT5
<ul style="list-style-type: none"> <li>Baukastensystem mit auswechselbaren Einzelteilen</li> <li>Tür und Rückwand mit profilierter Oberfläche</li> <li>Kabelabfangschiene</li> <li>optional: Montageplatte aus 2 mm Stahlblech, Bodenplatte</li> </ul>		
Polyestersockel (vormontiert), B x H x T 1200 x 900 x 541 mm Eingrabetiefe 620 mm	PS-AT5-120	6011-0200.60

# Normschränke mit hoher Einbautiefe 0/1/2

## Höhe 875

in Höhe 875 mm und Tiefe 676 mm

B x H x T: 676 x 875 x 676 mm

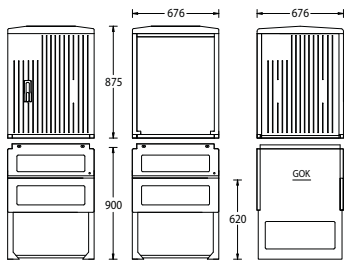

Bezeichnung	Typ	Best.-Nr.
Schrank Größe 0 mit hoher Einbautiefe für Freiluftaufstellung, eine Tür Schutzart IP44/Schutzklasse II mit Einfachschließung für Profilhalbzylinder 40 mm	AT6-070-875	6010-0100.42-AT6
<ul style="list-style-type: none"> <li>• Baukastensystem mit auswechselbaren Einzelteilen</li> <li>• Tür und Rückwand mit profilierter Oberfläche</li> <li>• Kabelabfangschiene</li> <li>• optional: Montageplatte aus 2 mm Stahlblech, Bodenplatte</li> </ul>		
Polystersockel (vormontiert), B x H x T 676 x 900 x 676 mm Eingrabetiefe 620 mm	PS-AT6-070	6011-0201.40

B x H x T: 871 x 875 x 676 mm

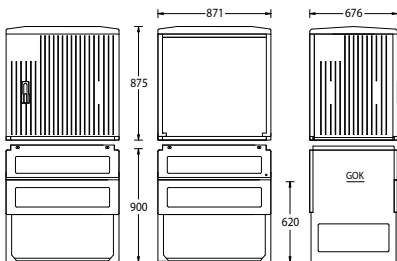

Bezeichnung	Typ	Best.-Nr.
Schrank Größe 1 mit hoher Einbautiefe für Freiluftaufstellung, eine Tür Schutzart IP44/Schutzklasse II mit Einfachschließung für Profilhalbzylinder 40 mm	AT6-100-875	6010-0100.52-AT6
<ul style="list-style-type: none"> <li>• Baukastensystem mit auswechselbaren Einzelteilen</li> <li>• Tür und Rückwand mit profilierter Oberfläche</li> <li>• Kabelabfangschiene</li> <li>• optional: Montageplatte aus 2 mm Stahlblech, Bodenplatte</li> </ul>		
Polystersockel (vormontiert), B x H x T 871 x 900 x 676 mm Eingrabetiefe 620 mm	PS-AT6-100	6011-0201.50

B x H x T: 1200 x 875 x 676 mm

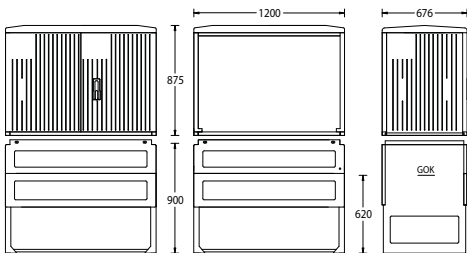

Bezeichnung	Typ	Best.-Nr.
Schrank Größe 2 mit hoher Einbautiefe für Freiluftaufstellung, zwei Türen Schutzart IP44/Schutzklasse II mit Einfachschließung für Profilhalbzylinder 40 mm	AT6-120-875	6010-0100.62-AT6
<ul style="list-style-type: none"> <li>• Baukastensystem mit auswechselbaren Einzelteilen</li> <li>• Tür und Rückwand mit profilierter Oberfläche</li> <li>• Kabelabfangschiene</li> <li>• optional: Montageplatte aus 2 mm Stahlblech, Bodenplatte</li> </ul>		
Polystersockel (vormontiert), B x H x T 871 x 900 x 676 mm Eingrabetiefe 620 mm	PS-AT6-120	6011-0201.60



# Normschränke mit hoher Einbautiefe 0/1/2

## Höhe 1125

in Höhe 1125 mm und Tiefe 676 mm

B x H x T: 676 x 1125 x 676 mm

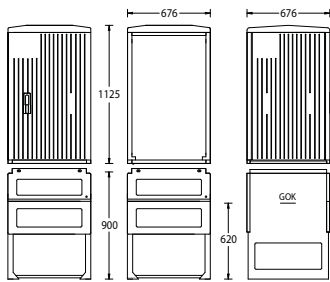

Bezeichnung	Typ	Best.-Nr.
Schrank Größe 0 mit hoher Einbautiefe für Freiluftaufstellung, eine Tür Schutzart IP44/Schutzklasse II mit Einfachschließung für Profilhalbzylinder 40 mm	AT6-070-1125	6010-0100.43-AT6
<ul style="list-style-type: none"> <li>• Baukastensystem mit auswechselbaren Einzelteilen</li> <li>• Tür und Rückwand mit profilierter Oberfläche</li> <li>• Kabelabfangschiene</li> <li>• optional: Montageplatte aus 2 mm Stahlblech, Bodenplatte</li> </ul>		
Polystersockel (vormontiert), B x H x T 676 x 900 x 676 mm Eingrabbtiefe 620 mm	PS-AT6-070	6010-0201.40

B x H x T: 871 x 1125 x 676 mm

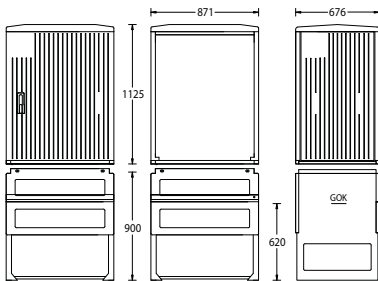

Bezeichnung	Typ	Best.-Nr.
Schrank Größe 1 mit hoher Einbautiefe für Freiluftaufstellung, eine Tür Schutzart IP44/Schutzklasse II mit Einfachschließung für Profilhalbzylinder 40 mm	AT6-100-1125	6010-0100.53-AT6
<ul style="list-style-type: none"> <li>• Baukastensystem mit auswechselbaren Einzelteilen</li> <li>• Tür und Rückwand mit profilierter Oberfläche</li> <li>• Kabelabfangschiene</li> <li>• optional: Montageplatte aus 2 mm Stahlblech, Bodenplatte</li> </ul>		
Polystersockel (vormontiert), B x H x T 871 x 900 x 676mm Eingrabbtiefe 620 mm	PS-AT6-100	6011-0201.50

B x H x T: 1200 x 1125 x 676 mm

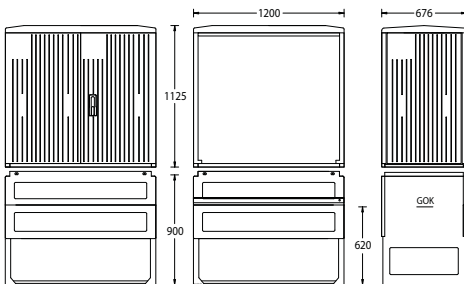

Bezeichnung	Typ	Best.-Nr.
Schrank Größe 2 mit hoher Einbautiefe für Freiluftaufstellung, zwei Türen Schutzart IP44/Schutzklasse II mit Einfachschließung für Profilhalbzylinder 40 mm	AT6-120-1125	6010-0100.63-AT6
<ul style="list-style-type: none"> <li>• Baukastensystem mit auswechselbaren Einzelteilen</li> <li>• Tür und Rückwand mit profilierter Oberfläche</li> <li>• Kabelabfangschiene</li> <li>• optional: Montageplatte aus 2 mm Stahlblech, Bodenplatte</li> </ul>		
Polystersockel (vormontiert), B x H x T 1200 x 900 x 676 mm Eingrabbtiefe 620 mm	PS-AT6-120	6011-0201.60

## Kleinverteilersäulen

in Höhe 1420/1850 mm und Tiefe 234 mm

B x H x T: 320 x 1420 x 234 mm

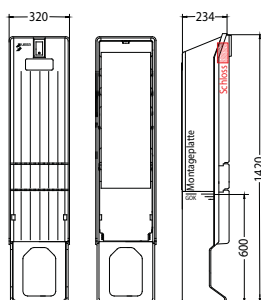

Bezeichnung	Typ	Best.-Nr.
Verteilersäule für Freiluftaufstellung mit Sockel Schutzart IP44/Schutzklasse II mit Einfachschließung für Profilhalbzylinder 40 mm	A010-1420	2030-0011.01
<ul style="list-style-type: none"> <li>• Stecktür mit profilierter Oberfläche</li> <li>• Kabelabfangschiene</li> <li>• Riegelschloss und plombierbares Schlüsselschild für Profilhalbzylinder</li> <li>• Eingrabetiefe 600 mm</li> </ul>		
Säule mit Montageplatte (PVC), (B x H x T 278 x 600 x 5 mm)	A010-M-1420	2030-0001.01

B x H x T: 320 x 1850 x 234 mm

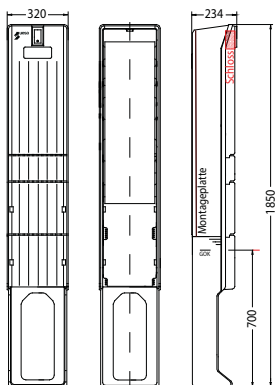

Bezeichnung	Typ	Best.-Nr.
Verteilersäule für Freiluftaufstellung mit Sockel Schutzart IP44/Schutzklasse II mit Einfachschließung für Profilhalbzylinder 40 mm	A010-1850	2030-0013.01
<ul style="list-style-type: none"> <li>• Stecktür mit profilierter Oberfläche</li> <li>• Kabelabfangschiene</li> <li>• Riegelschloss und plombierbares Schlüsselschild für Profilhalbzylinder</li> <li>• Eingrabetiefe 700 mm</li> </ul>		
Säule mit Montageplatte (PVC), (B x H x T 278 x 1000 x 5 mm)	A010-M-1850	2030-0003.01

# Flachschränke 00/0/1

in Höhe 1600 mm und Tiefe 234 mm

B x H x T: 395 x 1000+600 x 224 mm

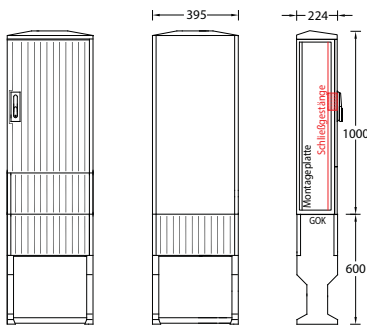

Bezeichnung	Typ	Best.-Nr.
Flachschränk Größe 00 für Freiluftaufstellung mit Sockel, eine Tür Schutzart IP44/Schutzklasse II mit Einfachschiebung für Profilhalbzylinder 40 mm	A060-1000	6010-0100.11
<ul style="list-style-type: none"> <li>• Stecktür mit profilierter Oberfläche</li> <li>• Kabelabfangschiene</li> <li>• Riegelschloss und plombierbares Schlüsselschild für Profilhalbzylinder</li> <li>• Eingrabtiefe 600 mm</li> </ul>		
Schränk mit Montageplatte (Stahlblech), (B x H x T 375 x 800 x 2 mm)	A060-M-1000	6010-0101.11

B x H x T: 495 x 1000+600 x 224 mm

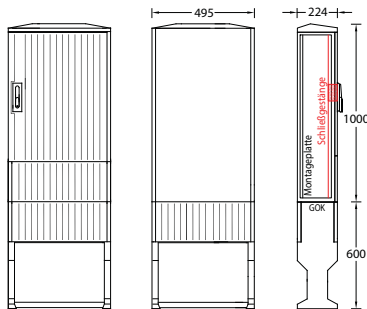

Bezeichnung	Typ	Best.-Nr.
Flachschränk Größe 0 für Freiluftaufstellung mit Sockel, eine Tür Schutzart IP44/Schutzklasse II mit Einfachschiebung für Profilhalbzylinder 40 mm	A070-1000	6010-0100.21
<ul style="list-style-type: none"> <li>• Stecktür mit profilierter Oberfläche</li> <li>• Kabelabfangschiene</li> <li>• Riegelschloss und plombierbares Schlüsselschild für Profilhalbzylinder</li> <li>• Eingrabtiefe 600 mm</li> </ul>		
Schränk mit Montageplatte (Stahlblech), (B x H x T 475 x 800 x 2 mm)	A070-M-1000	6010-0101.21

B x H x T: 745 x 1000+600 x 224 mm

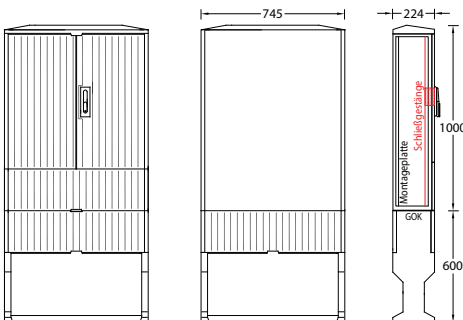

Bezeichnung	Typ	Best.-Nr.
Flachschränk Größe 1 für Freiluftaufstellung mit Sockel, zwei Türen Schutzart IP44/Schutzklasse II mit Einfachschiebung für Profilhalbzylinder 40 mm	A100-1000	6010-0100.31
<ul style="list-style-type: none"> <li>• Stecktür mit profilierter Oberfläche</li> <li>• Kabelabfangschiene</li> <li>• Riegelschloss und plombierbares Schlüsselschild für Profilhalbzylinder</li> <li>• Eingrabtiefe 600 mm</li> </ul>		
Schränk mit Montageplatte (Stahlblech), (B x H x T 725 x 800 x 2 mm)	A100-M-1000	6010-0101.31

# Leersäulen 00/0

## Höhe 1850

in Höhe 1850 mm und Tiefe 320 mm

B x H x T: 455 x 1850 x 320 mm

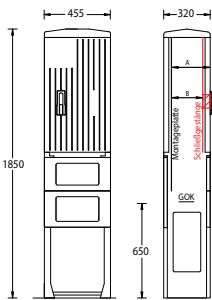

Bezeichnung	Typ	Best.-Nr.
Säule Größe 00 für Freiluftaufstellung mit durchgehendem Seitenteil, eine Tür Schutzart IP44/Schutzklasse II mit Einfachschließung für Profilhalbzylinder 40 mm	A060-1850	6010-0100.94
<ul style="list-style-type: none"> <li>• Baukastensystem mit auswechselbaren Einzelteilen</li> <li>• Tür und Rückwand mit profilierter Oberfläche</li> <li>• Kabelabfangschiene</li> <li>• Eingrabtiefe 650 mm</li> </ul>		
Säule mit Montageplatte (Stahlblech), (B x H x T 375 x 965 x 2 mm)	A060-M-1850	6010-0101.94

B x H x T: 590 x 1850 x 320 mm

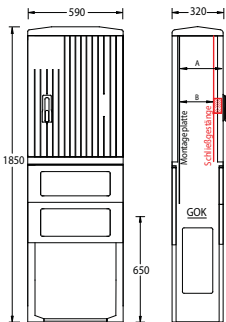

Bezeichnung	Typ	Best.-Nr.
Säule Größe 0 für Freiluftaufstellung mit durchgehendem Seitenteil, eine Tür Schutzart IP44/Schutzklasse II mit Einfachschließung für Profilhalbzylinder 40 mm	A070-1850	6010-0100.44
<ul style="list-style-type: none"> <li>• Baukastensystem mit auswechselbaren Einzelteilen</li> <li>• Tür und Rückwand mit profilierter Oberfläche</li> <li>• Kabelabfangschiene</li> <li>• Eingrabtiefe 650 mm</li> </ul>		
Säule mit Montageplatte (Stahlblech), (B x H x T 500 x 965 x 2 mm)	A070-M-1850	6010-0101.44

# Leersäulen 1/2

## Höhe 1850

in Höhe 1850 mm und Tiefe 320 mm

B x H x T: 785 x 1850 x 320 mm

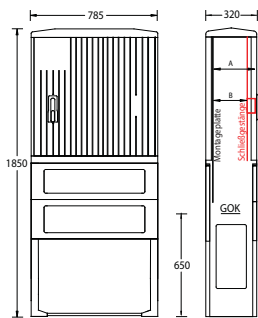

Bezeichnung	Typ	Best.-Nr.
Säule Größe 1 für Freiluftaufstellung mit durchgehendem Seitenteil, eine Tür Schutzart IP44/Schutzklasse II mit Einfeldschließung für Profilhalbzylinder 40 mm	A100-1850	6010-0100.54
<ul style="list-style-type: none"> <li>• Baukastensystem mit auswechselbaren Einzelteilen</li> <li>• Tür und Rückwand mit profilierter Oberfläche</li> <li>• Kabelabfangschiene</li> <li>• Eingrabtiefe 650 mm</li> </ul>		
Säule mit Montageplatte (Stahlblech), (B x H x T 700 x 965 x 2 mm)	A100-M-1850	6010-0101.54

B x H x T: 1115 x 1850 x 320 mm

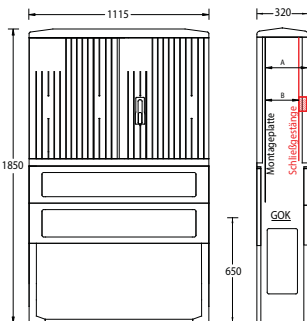

Bezeichnung	Typ	Best.-Nr.
Säule Größe 2 für Freiluftaufstellung mit durchgehendem Seitenteil, zwei Türen Schutzart IP44/Schutzklasse II mit Einfeldschließung für Profilhalbzylinder 40 mm	A120-1850	6010-0100.64
<ul style="list-style-type: none"> <li>• Baukastensystem mit auswechselbaren Einzelteilen</li> <li>• Tür und Rückwand mit profilierter Oberfläche</li> <li>• Kabelabfangschiene</li> <li>• Eingrabtiefe 650 mm</li> </ul>		
Säule mit Montageplatte (Stahlblech), (B x H x T 1030 x 965 x 2 mm)	A120-M-1850	6010-0101.64

# Leersäulen 00/0

## Höhe 2100

in Höhe 2100 mm und Tiefe 320 mm

B x H x T: 455 x 2100 x 320 mm

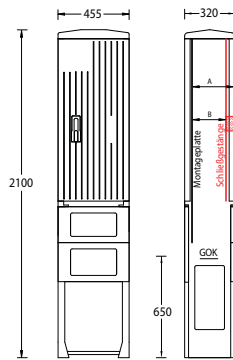

Bezeichnung	Typ	Best.-Nr.
Säule Größe 00 für Freiluftaufstellung mit durchgehendem Seitenteil, eine Tür Schutzart IP44/Schutzklasse II mit Einfachschließung für Profilhalbzylinder 40 mm	A060-2100	6010-0100.95
<ul style="list-style-type: none"> <li>• Baukastensystem mit auswechselbaren Einzelteilen</li> <li>• Tür und Rückwand mit profilierter Oberfläche</li> <li>• Kabelabfangschiene</li> <li>• Eingrabetiefe 650 mm</li> </ul>		
Säule mit Montageplatte (Stahlblech), (B x H x T 375 x 1215 x 2 mm)	A060-M-2100	6010-0101.95

B x H x T: 590 x 2100 x 320 mm

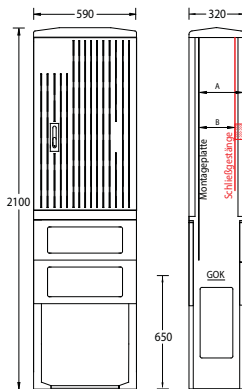

Bezeichnung	Typ	Best.-Nr.
Säule Größe 0 für Freiluftaufstellung mit durchgehendem Seitenteil, eine Tür Schutzart IP44/Schutzklasse II mit Einfachschließung für Profilhalbzylinder 40 mm	A070-2100	6010-0100.45
<ul style="list-style-type: none"> <li>• Baukastensystem mit auswechselbaren Einzelteilen</li> <li>• Tür und Rückwand mit profilierter Oberfläche</li> <li>• Kabelabfangschiene</li> <li>• Eingrabetiefe 650 mm</li> </ul>		
Säule mit Montageplatte (Stahlblech), (B x H x T 500 x 1215 x 2 mm)	A070-M-2100	6010-0101.45

# Leersäulen 1/2

## Höhe 2100

in Höhe 2100 mm und Tiefe 320 mm

B x H x T: 785 x 2100 x 320 mm

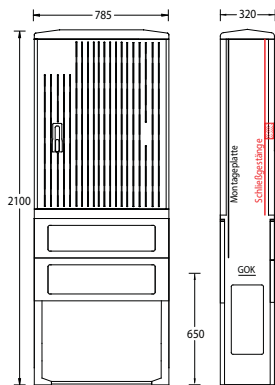

Bezeichnung	Typ	Best.-Nr.
Säule Größe 1 für Freiluftaufstellung mit durchgehendem Seitenteil, eine Tür Schutzart IP44/Schutzklasse II mit Einfachschließung für Profilhalbzylinder 40 mm	A100-2100	6010-0100.55
<ul style="list-style-type: none"> <li>• Baukastensystem mit auswechselbaren Einzelteilen</li> <li>• Tür und Rückwand mit profilierter Oberfläche</li> <li>• Kabelabfangschiene</li> <li>• Eingrabetiefe 650 mm</li> </ul>		
Säule mit Montageplatte (Stahlblech), (B x H x T 700 x 1215 x 2 mm)	A100-M-2100	6010-0101.55

B x H x T: 1115 x 2100 x 320 mm

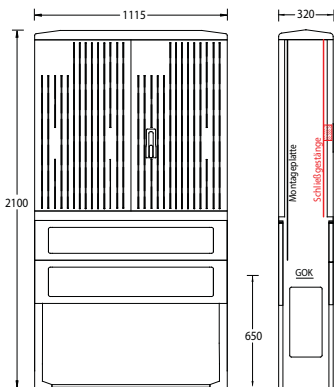

Bezeichnung	Typ	Best.-Nr.
Säule Größe 2 für Freiluftaufstellung mit durchgehendem Seitenteil, zwei Türen Schutzart IP44/Schutzklasse II mit Einfachschließung für Profilhalbzylinder 40 mm	A120-2100	6010-0100.65
<ul style="list-style-type: none"> <li>• Baukastensystem mit auswechselbaren Einzelteilen</li> <li>• Tür und Rückwand mit profilierter Oberfläche</li> <li>• Kabelabfangschiene</li> <li>• Eingrabetiefe 650 mm</li> </ul>		
Säule mit Montageplatte (Stahlblech), (B x H x T 1030 x 1215 x 2 mm)	A120-M-2100	6010-0101.65

# Hausanschlusssäulen mit Sicherungsleisten

in Höhe 1420 mm und Tiefe 234 mm

B x H x T: 320 x 1420 x 234 mm

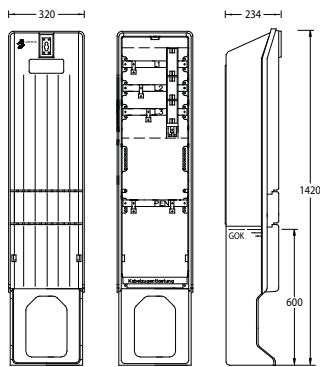

Bezeichnung	Typ	Best.-Nr.
Verteilersäule für Freiluftaufstellung mit Sockel Schutzart IP44/Schutzklasse II mit Einfachschließung für Profilhalbzylinder 40 mm <ul style="list-style-type: none"> <li>• Stecktür mit profilierter Oberfläche</li> <li>• Kabelabfangschiene</li> <li>• Riegelschloss und plombierbares Schlüsselschild für Profilhalbzylinder</li> <li>• 1 SS-System 4 pol. mit 100 mm Sammelschienenabstand</li> <li>• 1 Sicherungsleiste NH00 mit Anschlussklemmen</li> <li>• 1 Satz Zugangsklemmen</li> <li>• Berührungsschutz</li> </ul>	HAS 00/100	2030-0001.11
• weitere Bestückungsvarianten Eingrabetiefe 600 mm		auf Anfrage

B x H x T: 320 x 1420 x 234 mm

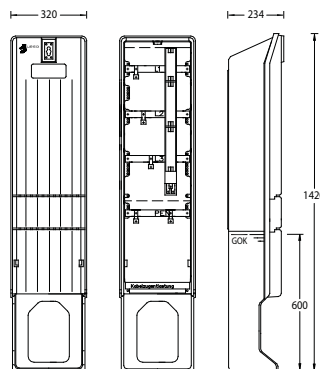

Bezeichnung	Typ	Best.-Nr.
Verteilersäule für Freiluftaufstellung mit Sockel Schutzart IP44/Schutzklasse II mit Einfachschließung für Profilhalbzylinder 40 mm <ul style="list-style-type: none"> <li>• Stecktür mit profilierter Oberfläche</li> <li>• Kabelabfangschiene</li> <li>• Riegelschloss und plombierbares Schlüsselschild für Profilhalbzylinder</li> <li>• 1 SS-System 4 pol. mit 185 mm Sammelschienenabstand</li> <li>• 1 Sicherungsleiste NH00 mit Anschlussklemmen</li> <li>• 1 Satz Zugangsklemmen</li> <li>• Berührungsschutz</li> </ul>	HAS 00/185	2030-0001.10
• weitere Bestückungsvarianten Eingrabetiefe 600 mm		auf Anfrage

B x H x T: 320 x 1420 x 234 mm

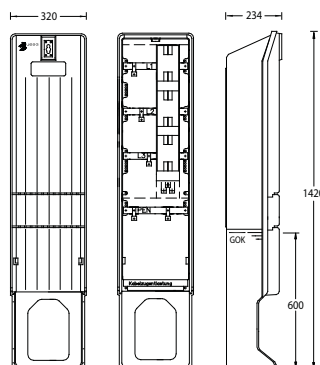

Bezeichnung	Typ	Best.-Nr.
Verteilersäule für Freiluftaufstellung mit Sockel Schutzart IP44/Schutzklasse II mit Einfachschließung für Profilhalbzylinder 40 mm <ul style="list-style-type: none"> <li>• Stecktür mit profilierter Oberfläche</li> <li>• Kabelabfangschiene</li> <li>• Riegelschloss und plombierbares Schlüsselschild für Profilhalbzylinder</li> <li>• 1 SS-System 4 pol. mit 185 mm Sammelschienenabstand</li> <li>• 1 Sicherungsleiste NH2 mit Anschlussklemmen</li> <li>• 1 Satz Zugangsklemmen</li> <li>• Berührungsschutz</li> </ul>	HAS 2/185	2030-0001.12
• weitere Bestückungsvarianten Eingrabetiefe 600 mm		auf Anfrage



# Hausanschlusssäulen mit Lastschaltleisten

in Höhe 1420 mm und Tiefe 234 mm

B x H x T: 320 x 1420 x 234 mm

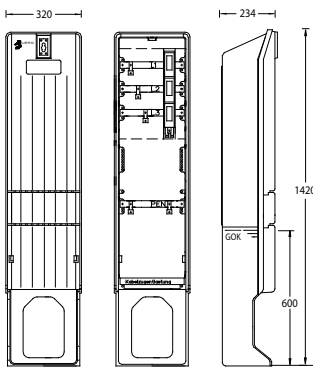

Bezeichnung	Typ	Best.-Nr.
Verteilersäule für Freiluftaufstellung mit Sockel Schutzart IP44/Schutzklasse II mit Einfachschließung für Profilhalbzylinder 40 mm	HAS 00/100-1SiLaLei	2030-0001.21
<ul style="list-style-type: none"> <li>• Stecktür mit profilierter Oberfläche</li> <li>• Kabelabfangschiene</li> <li>• Riegelschloss und plombierbares Schlüsselschild für Profilhalbzylinder</li> <li>• 1 SS-System 4 pol. mit 100 mm Sammelschienenabstand</li> <li>• 1 Sicherungslastschaltleiste NH00 mit Anschlussklemmen</li> <li>• 1 Satz Zugangsklemmen</li> <li>• Berührungsschutz</li> </ul>		
• weitere Bestückungsvarianten		auf Anfrage
Eingrabetiefe 600 mm		

B x H x T: 320 x 1420 x 234 mm

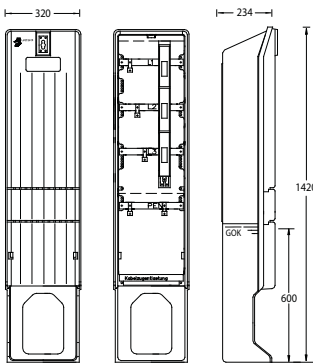

Bezeichnung	Typ	Best.-Nr.
Verteilersäule für Freiluftaufstellung mit Sockel Schutzart IP44/Schutzklasse II mit Einfachschließung für Profilhalbzylinder 40 mm	HAS 00/185-1SiLaLei	2030-0001.20
<ul style="list-style-type: none"> <li>• Stecktür mit profilierter Oberfläche</li> <li>• Kabelabfangschiene</li> <li>• Riegelschloss und plombierbares Schlüsselschild für Profilhalbzylinder</li> <li>• 1 SS-System 4 pol. mit 185 mm Sammelschienenabstand</li> <li>• 1 Sicherungslastschaltleiste NH00 mit Anschlussklemmen</li> <li>• 1 Satz Zugangsklemmen</li> <li>• Berührungsschutz</li> </ul>		
• weitere Bestückungsvarianten		auf Anfrage
Eingrabetiefe 600 mm		

B x H x T: 320 x 1420 x 234 mm

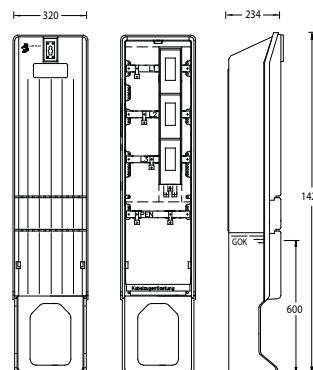

Bezeichnung	Typ	Best.-Nr.
Verteilersäule für Freiluftaufstellung mit Sockel Schutzart IP44/Schutzklasse II mit Einfachschließung für Profilhalbzylinder 40 mm	HAS 2/185-1SiLaLei	2030-0001.22
<ul style="list-style-type: none"> <li>• Stecktür mit profilierter Oberfläche</li> <li>• Kabelabfangschiene</li> <li>• Riegelschloss und plombierbares Schlüsselschild für Profilhalbzylinder</li> <li>• 1 SS-System 4 pol. mit 185 mm Sammelschienenabstand</li> <li>• 1 Sicherungslastschaltleiste NH2 mit Anschlussklemmen</li> <li>• 1 Satz Zugangsklemmen</li> <li>• Berührungsschutz</li> </ul>		
• weitere Bestückungsvarianten		auf Anfrage
Eingrabetiefe 600 mm		

# Kabelverteilung im Flachschrack mit Sicherungsleisten NH2

in Höhe 1600 mm und Tiefe 224 mm

B x H x T: 395 x 1600 x 224 mm

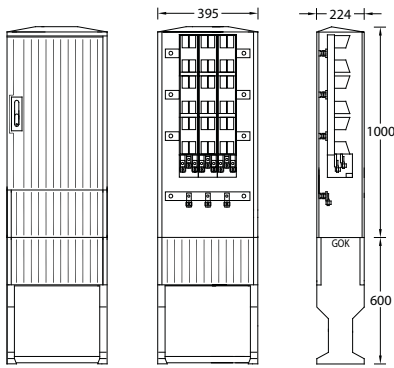

### Bezeichnung

Schrack Größe 00 für Freiluftaufstellung, eine Tür  
Schutzart IP44/Schutzklasse II  
mit Einfachschließung für Profilhalbzylinder 40 mm

- Tür und Rückwand mit profiliertem Oberfläche
- Kabelabfangschiene
- Schwenkhebelgriff für Profilhalbzylinder
- Baukastensystem mit austauschbaren Einzelteilen
- 1 SS-System 30x6 mm Cu
- Nennstrom: 400 A
- 3 Sicherungsleisten NH2
- Einführhilfe für NH-Sicherungen
- V-Direktanschlussklemmen bis 240 mm<sup>2</sup> sm
- 1 Baustromöffnung optional

### Typ

B030 FL

### Best.-Nr.

6010-0002.01

• weitere Bestückungsvarianten

auf Anfrage

Eingrabetiefe 600 mm

B x H x T: 495 x 1600 x 224 mm

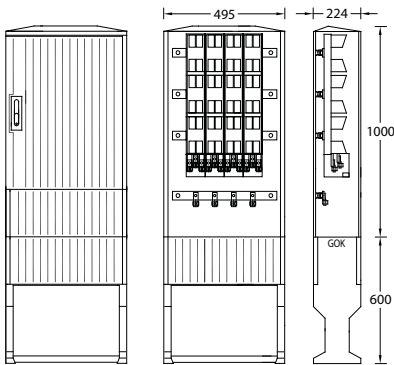

### Bezeichnung

Schrack Größe 0 für Freiluftaufstellung, eine Tür  
Schutzart IP44/Schutzklasse II  
mit Einfachschließung für Profilhalbzylinder 40 mm

- Tür und Rückwand mit profiliertem Oberfläche
- Kabelabfangschiene
- Schwenkhebelgriff für Profilhalbzylinder
- Baukastensystem mit austauschbaren Einzelteilen
- 1 SS-System 30x6 mm Cu
- Nennstrom: 400 A
- 4 Sicherungsleisten NH2
- Einführhilfe für NH-Sicherungen
- V-Direktanschlussklemmen bis 240 mm<sup>2</sup> sm
- 1 Baustromöffnung optional

### Typ

B040 FL

### Best.-Nr.

6010-0002.02

• weitere Bestückungsvarianten

auf Anfrage

Eingrabetiefe 600 mm

B x H x T: 745 x 1600 x 224 mm

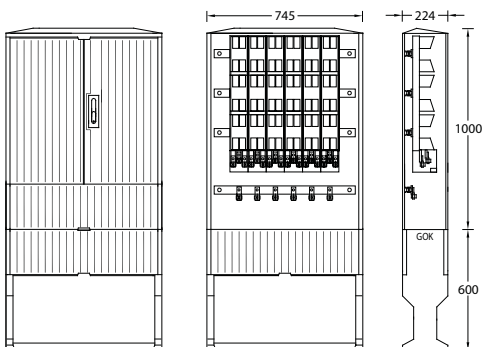

### Bezeichnung

Schrack Größe 1 für Freiluftaufstellung, zwei Türen  
Schutzart IP44/Schutzklasse II  
mit Einfachschließung für Profilhalbzylinder 40 mm

- Tür und Rückwand mit profiliertem Oberfläche
- Kabelabfangschiene
- Schwenkhebelgriff für Profilhalbzylinder
- Baukastensystem mit austauschbaren Einzelteilen
- 1 SS-System 30x6 mm Cu
- Nennstrom: 400 A
- 6 Sicherungsleisten NH2
- Einführhilfe für NH-Sicherungen
- V-Direktanschlussklemmen bis 240 mm<sup>2</sup> sm
- 1 Baustromöffnung optional

### Typ

B060 FL

### Best.-Nr.

6010-0002.03

• weitere Bestückungsvarianten

auf Anfrage

Eingrabetiefe 600 mm

# Kabelverteilung im Normschrank 00/0/1 mit Sicherungsleisten NH2

in Höhe 850 mm und Tiefe 320 mm

B x H x T: 455 x 850+900 x 320 mm

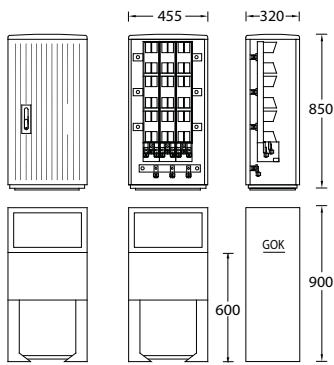

Bezeichnung	Typ	Best.-Nr.
Schrank Größe 00 für Freiluftaufstellung mit Eurosocket Größe 00, eine Tür Schutzart IP44/Schutzklasse II mit Einfachschißung für Profilhalbzylinder 40 mm	B030	6010-0001.00
<ul style="list-style-type: none"> <li>• Tür und Rückwand mit profilierter Oberfläche</li> <li>• Kabelabfangschiene</li> <li>• Schwenkhebelgriff für Profilhalbzylinder</li> <li>• Baukastensystem mit auswechselbaren Einzelteilen</li> <li>• 1 SS-System 30x6 mm Cu</li> <li>• Nennstrom: 400 A</li> <li>• 3 Sicherungsleisten NH2</li> <li>• Einführhilfe für NH-Sicherungen</li> <li>• V-Direktanschlussklemmen bis 240 mm<sup>2</sup> sm</li> <li>• 1 Baustromöffnung</li> </ul>		
• weitere Bestückungsvarianten		auf Anfrage
Eingrabetiefe 600 mm		

B x H x T: 590 x 850+900 x 320 mm

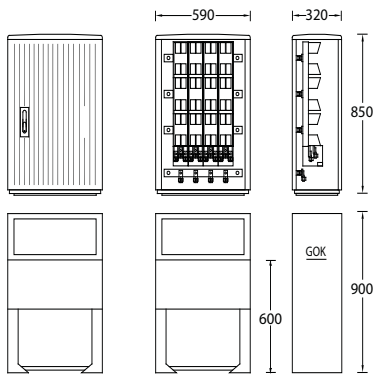

Bezeichnung	Typ	Best.-Nr.
Schrank Größe 0 für Freiluftaufstellung mit Eurosocket Größe 0, eine Tür Schutzart IP44/Schutzklasse II mit Einfachschißung für Profilhalbzylinder 40 mm	B040	6010-0001.01
<ul style="list-style-type: none"> <li>• Tür und Rückwand mit profilierter Oberfläche</li> <li>• Kabelabfangschiene</li> <li>• Schwenkhebelgriff für Profilhalbzylinder</li> <li>• Baukastensystem mit auswechselbaren Einzelteilen</li> <li>• 1 SS-System 30x6 mm Cu</li> <li>• Nennstrom: 400 A</li> <li>• 4 Sicherungsleisten NH2 (max. 5 Si-Lei)</li> <li>• Einführhilfe für NH-Sicherungen</li> <li>• V-Direktanschlussklemmen bis 240 mm<sup>2</sup> sm</li> <li>• 1 Baustromöffnung</li> </ul>		
• weitere Bestückungsvarianten		auf Anfrage
Eingrabetiefe 600 mm		

B x H x T: 785 x 850+900 x 320 mm

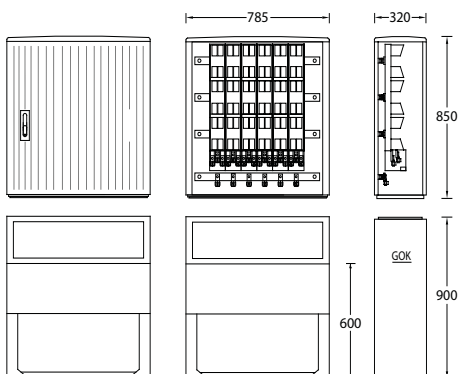

Bezeichnung	Typ	Best.-Nr.
Schrank Größe 1 für Freiluftaufstellung mit Eurosocket Größe 1, eine Tür Schutzart IP44/Schutzklasse II mit Einfachschißung für Profilhalbzylinder 40 mm	B060	6010-0001.02
<ul style="list-style-type: none"> <li>• Tür und Rückwand mit profilierter Oberfläche</li> <li>• Kabelabfangschiene</li> <li>• Schwenkhebelgriff für Profilhalbzylinder</li> <li>• Baukastensystem mit auswechselbaren Einzelteilen</li> <li>• 1 SS-System 30x6 mm Cu</li> <li>• Nennstrom: 400 A</li> <li>• 6 Sicherungsleisten NH2 (max. 7 Si-Lei)</li> <li>• Einführhilfe für NH-Sicherungen</li> <li>• V-Direktanschlussklemmen bis 240 mm<sup>2</sup> sm</li> <li>• 1 Baustromöffnung</li> </ul>		
• weitere Bestückungsvarianten		auf Anfrage
Eingrabetiefe 600 mm		

# Kabelverteilung im Normschrank 2/3 mit Sicherungsleisten NH2

in Höhe 850 mm und Tiefe 320 mm

B x H x T: 1115 x 850+900 x 320 mm

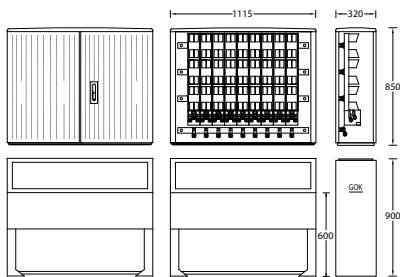

Bezeichnung	Typ	Best.-Nr.
<p>Schrank Größe 2 für Freiluftaufstellung mit Eurosockel Größe 2, zwei Türen Schutzart IP44/Schutzklasse II mit Einfachschließung für Profilhalbzylinder 40 mm</p> <ul style="list-style-type: none"> <li>• Tür und Rückwand mit profilierter Oberfläche</li> <li>• Kabelabfangschiene</li> <li>• Schwenkhebelgriff für Profilhalbzylinder</li> <li>• Baukastensystem mit auswechselbaren Einzelteilen</li> <li>• 1 SS-System 30x6 mm Cu</li> <li>• Nennstrom: 400 A</li> <li>• 9 Sicherungsleisten NH2 (max. 10 Si-Lei)</li> <li>• Einführhilfe für NH-Sicherungen</li> <li>• V-Direktanschlussklemmen bis 240 mm<sup>2</sup> sm</li> <li>• 1 Baustromöffnung</li> </ul>	B090	6010-0001.03
<ul style="list-style-type: none"> <li>• weitere Bestückungsvarianten</li> </ul> <p>Eingrabetiefe 600 mm</p>		auf Anfrage

B x H x T: 1445 x 850+900 x 320 mm

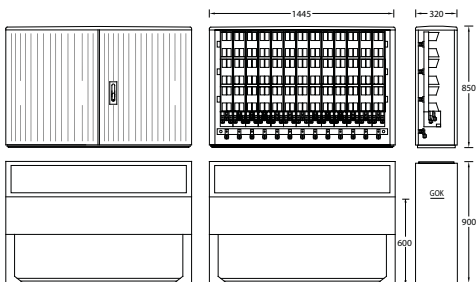

Bezeichnung	Typ	Best.-Nr.
<p>Schrank Größe 3 für Freiluftaufstellung mit Eurosockel Größe 3, zwei Türen Schutzart IP44/Schutzklasse II mit Einfachschließung für Profilhalbzylinder 40 mm</p> <ul style="list-style-type: none"> <li>• Tür und Rückwand mit profilierter Oberfläche</li> <li>• Kabelabfangschiene</li> <li>• Schwenkhebelgriff für Profilhalbzylinder</li> <li>• Baukastensystem mit auswechselbaren Einzelteilen</li> <li>• 1 SS-System 30x6 mm Cu</li> <li>• Nennstrom: 400 A</li> <li>• 13 Sicherungsleisten NH2</li> <li>• Einführhilfe für NH-Sicherungen</li> <li>• V-Direktanschlussklemmen bis 240 mm<sup>2</sup> sm</li> <li>• 1 Baustromöffnung</li> </ul>	B130	6010-0001.04
<ul style="list-style-type: none"> <li>• weitere Bestückungsvarianten</li> </ul> <p>Eingrabetiefe 600 mm</p>		auf Anfrage

## Zubehör für Normschränke

### Sockel/Wandkonsole

in Höhe 900/1200 mm und Tiefe 320 mm

#### Normsockel mit einer Baustromöffnung

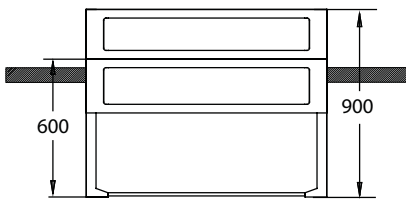

	Best.-Nr.
Gr. 00	6011-0100.31
Gr. 0	6011-0100.41
Gr. 1	6011-0100.51
Gr. 2	6011-0100.61
Gr. 3	6011-0100.71
optional: zwei Baustromöffnungen	

#### Hochwassersockel mit einer Baustromöffnung

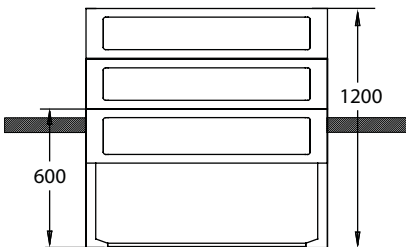

	Best.-Nr.
Gr. 00	6011-0101.32
Gr. 0	6011-0101.42
Gr. 1	6011-0101.52
Gr. 2	6011-0101.62
optional: zwei Baustromöffnungen	

#### Sockel Betonaufbau

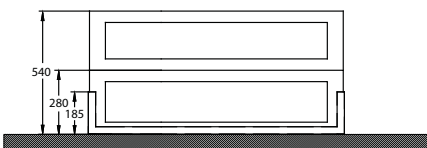

	Best.-Nr.
Gr. 00 (A = 455 mm)	6011-0102.30
Gr. 0 (A = 550 mm)	6011-0102.40
Gr. 1 (A = 745 mm)	6011-0102.50
Gr. 2 (A = 1110 mm)	6011-0102.60
Gr. 3 (A = 1455 mm)	6011-0102.70

#### Wandkonsole

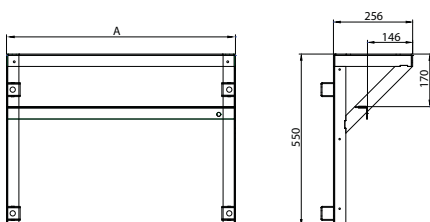

	Best.-Nr.
Gr. 00 (A = 455 mm)	6011-0103.30
Gr. 0 (A = 550 mm)	6011-0103.40
Gr. 1 (A = 745 mm)	6011-0103.50
Gr. 2 (A = 1110 mm)	6011-0103.60
Gr. 3 (A = 1455 mm)	6011-0103.70

# Inhaltsverzeichnis

## Schränke für Aussenaufstellung IP44/IP54

### Allgemeines

Typenschlüssel (Baureihe N) .....	31
-----------------------------------	----

### Schränke für Aussenaufstellung IP44/IP54

Baureihe 400 .....	32-33
Übersicht aller Schränketypen .....	34-35
Normschränke DIN 00/0/1/2 - Höhe 865 .....	36-39
Normschränke DIN 0/1/2 - Höhe 1250 .....	40-41
Normschränke DIN 0/1/2 - Höhe 1250 - Tiefe 478 .....	42-43
Normschränke DIN 1/2 - Höhe 1100 .....	44-45
Leersäulen DIN 00/0/1/2 .....	46-47
Kleinverteilersäulen .....	47
Normschränke DIN 00/0/1/2 - Doppeltief - Höhe 865 .....	48-49
Normschränke DIN 0/1/2 - Doppeltief - Höhe 1250 .....	50-51
Kabelverteilung im Normschrank .....	52-55
Kabelverteilung in Verteilersäule .....	56-57
Sockel DIN 00/0/1/2 .....	58-59
Sockel DIN 0/1/2 - Tiefe 478 .....	60
Zubehör Schränke .....	61

### Systemschränke

Systemschränke .....	62
Anwendungen .....	63-66

### Technischer Anhang

Zertifikate .....	67
-------------------	----



## Typenschlüssel (Baureihe N)

Jeder Schrank wird durch einen Typenschlüssel charakterisiert, z. B. KH 406 D 1/3-2/3 v2-set. Anbei eine Aufschlüsselung:

<b>KH</b>	Kabelverteilerschrank Leerschrank
<b>KM</b>	Kabelverteilerschrank mit Montageplatte
<b>KE</b>	Kabelverteilerschrank mit Metallgestell
<b>KLZ</b>	Kabelverteilerschrank mit Sammelschienen
<b>4xx</b>	Schrank der Baureihe 400
<b>x0x</b>	Ausführung in Höhe 865 mm
<b>x3x</b>	Ausführung in Tiefe 478 mm, Höhe 1250 mm
<b>x4x</b>	Ausführung in Tiefe 336 mm, Höhe 1250 mm
<b>x7x</b>	Ausführung in Säulenbauform
<b>x8x</b>	Ausführung in Tiefe 380, Höhe 1100 mm
<b>xx1</b>	Schrank in DIN-Größe 00
<b>xx2</b>	Schrank in DIN-Größe 0
<b>xx4</b>	Schrank in DIN-Größe 1
<b>xx6</b>	Schrank in DIN-Größe 2
<b>D</b>	Doppeltiefe Ausführung
<b>1/3-2/3</b>	Schrank mit asymmetrischer Türaufteilung
<b>v2</b>	Version der Ausführung
<b>-set</b>	Ausführung in Einzelteilen – Kitform
<b>IP54</b>	Ausführung in Schutzart IP54 gemäß DIN EN 60529
<b>RALxxxx</b>	Ausführung lackiert in einem RAL-Farbtönen, z.B. „RAL7035“ für eine lichtgraue Lackierung gemäß RAL-Farbtönen RAL7035



## Normschränke

### Baureihe 400

Schränke der Baureihe 400 sind die weiterentwickelten Nachfolger der bewährten Baureihe 300. Die Abmessungen der Baureihe 400 sind in Übereinstimmung mit der DIN 43629 Teil 1, Teil 2 und Teil 3. Die Baureihe 400 ist in den DIN-Größen 00, 0, 1 und 2 erhältlich. Sie kann ohne Einschränkungen auf Sockel montiert werden, die gemäß DIN 43629 Teil 2 hergestellt wurden. Die Baureihe 400 entspricht in allen Punkten den mechanischen und elektrischen Anforderungen der Europäischen Norm EN 61439-5 (DIN VDE 0660-600-5). Das verwendete Basismaterial der Kabelverteilerschränke ist ein glasfaserverstärktes Polyester (SMC), vom Typ 833.5 gemäß DIN EN 14598-1. Die Schutzklasse entspricht in der Standardausführung IP34D (= IP43/44) nach DIN EN 60529. Eine Schutzgraderhöhung auf IP54 ist möglich.

Bei der Entwicklung dieser Schrankbaureihe wurde besonderer Wert auf die flexible, kundenspezifische Ausbaufähigkeit gelegt. Dadurch wurde die Baureihe 400 zu einer der populärsten Schrankbaureihen auf dem Markt.

Die Schränke sind in den DIN-Größen 00, 0, 1 und 2 erhältlich wobei Schränke der Größen 00, 0 und 1 mit einer Einfachtür und Schränke der Größe 2 mit einer Doppeltür geliefert werden (für Größe 1 auf Anfrage). Asymmetrische Türteilungen für DIN-Größe 1 und 2 sind ebenfalls Teil unseres Produktprogramms. Alle Schrankteile sind durch selbstschneidende Schrauben miteinander verbunden, das GFK-Material enthält keine eingepressten Metallteile. Dadurch wird eine 100%ige Recyclingfähigkeit der GFK-Teile erreicht.

Sollbruchstellen des Schranke im Bereich der Verbindung Schrank zu Sockel sind dafür ausgelegt, im Fall von äußerer Krafteinwirkung auf den Schrank (z.B. durch einen Verkehrsunfall) eine Beschädigung des Sockels zu verhindern, um aufwendige Erdarbeiten vermeiden zu können.

Weitere konstruktive Merkmale sind:

- Schränke können ohne Zwischenräume aneinandergereiht werden
- 180° Türöffnungswinkel (135° bei angereihten Schränken)
- Schutzgrad IP44 (optional in IP54 möglich)
- Türen lassen sich leicht und werkzeuglos aus- und einbauen. Der Umbau von Rechts- auf Linksanschlag ist jederzeit möglich
- Nachrüstsatz zur Erhöhung der Berstsicherheit (Störlichtbogen)
- Weitreichendes Zubehör wie z.B. Montageplatten oder Traggerüste aus sendzimirverzinktem Stahlblech sind erhältlich





Abgerundetes Dach für hohe Stabilität und optimale Abführung von Tautropfen.

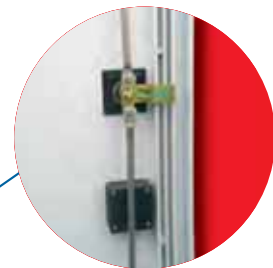

Dreipunkt-Schließmechanismus mit Schwenkhebel aus schlagfestem Isolierstoff mit Aufnahmen für Profil-Einbau-Halbzylinder. Auf Wunsch können auch andere Schlösser - z.B. für zwei Profi-Halbzylinder - eingebaut werden.

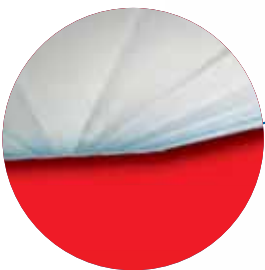



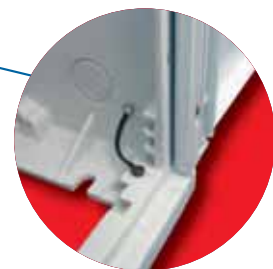



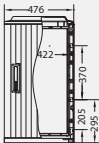

Plakatierfeindliche Oberfläche an Vorder- und Rückseite. Plane Seitenwände ermöglichen Einbau von seitlichen Kabeinführungen oder Anbauten.

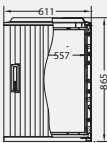

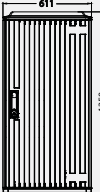
Einfach zu entfernende Fußleiste und Frontblende, dadurch optimierter Zugang zum Kabelraum.

# Übersicht aller Schranktypen

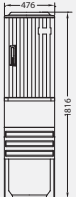
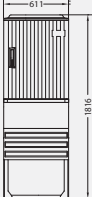
DIN-Größe Breite/Width (mm)	320	DIN 00 476		DIN 0 611		
Tiefe	234 mm	338 mm	676 mm	338 mm	478 mm	676 mm
Höhe/Height 865 mm		 KH401	 KH401 D	 KH402		 KH402 D
Höhe/Height 1100 mm						
Höhe/Height 1250 mm				 KH442	 KH432	 KH442 D
Höhe/Height 1420 mm Höhe/Height * 1850 mm	 KH142	 * KH185				
Höhe/Height 1816 mm		 KH471		 KH472		

\* DIN-Größe gibt die Gehäuse-Breite gemäß DIN 43629 an.

\* DIN size specifies the cabinet width according to DIN 43629.

**DIN 1**  
**806**

**DIN 2**  
**1136**

338 mm

380 mm

478 mm

676 mm

338 mm

380 mm

478 mm

676 mm

 <p><b>KH404</b></p>			 <p><b>KH404 D</b></p>	 <p><b>KH406</b></p>			 <p><b>KH406 D</b></p>
	 <p><b>KH484</b></p>				 <p><b>KH486</b></p>		
 <p><b>KH444</b></p>		 <p><b>KH434</b></p>	 <p><b>KH444 D</b></p>	 <p><b>KH446</b></p>		 <p><b>KH436</b></p>	 <p><b>KH446 D</b></p>
 <p><b>KH474</b></p>				 <p><b>KH476</b></p>			

# Normschränke DIN 00/0

## Höhe 865

in Höhe 865 mm und Tiefe 338 mm

B x H x T: 476 x 865 x 338 mm

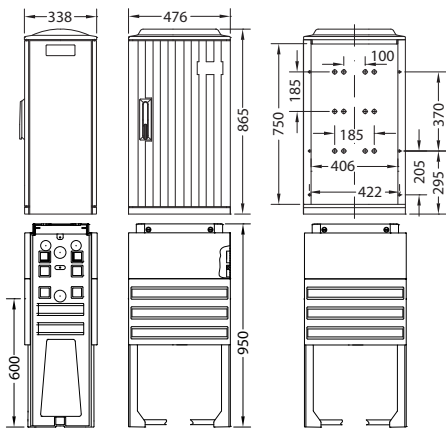

Bezeichnung	Typ	Best.-Nr.
Leerschrank eintürig	KH401	78 100 01
Leerschrank eintürig IP54	KH401-IP54	78 100 45
Schrank mit Montageplatte (PVC), (B x H x T: 440 x 700 x 5 mm)	KM401	78 100 09
Schrank in Einzelteilen (Set)	KH401-set	31 883 30
Schrank mit Metallgerüst	KE411	78 100 11
Standardsockel (mit Kabelhaltewinkel) B x H x T: 476 x 950 x 336 mm Eingrabetiefe: 600 mm	SN00	27 983 05
Sockelfüller (empfohlene Menge 1 Sack)		10 067 35

Weitere Sockelvarianten wie z.B. Fundament-, Hochwasser-, oder Festplatzsockel sowie Bodenroste finden Sie ab Seite 58

B x H x T: 611 x 865 x 338 mm

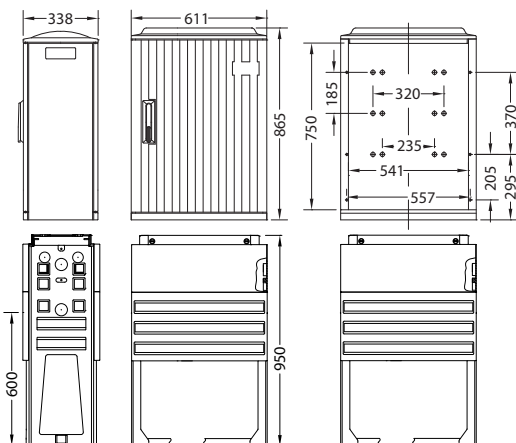

Bezeichnung	Typ	Best.-Nr.
Leerschrank eintürig	KH402	78 300 01
Leerschrank eintürig IP54	KH402-IP54	78 300 45
Schrank mit Montageplatte (PVC), (B x H x T: 440 x 700 x 5 mm)	KM402	78 300 31
Schrank in Einzelteilen (Set)	KH402-set	31 883 31
Schrank mit Metallgerüst	KE412	78 300 11
Standardsockel (mit Kabelhaltewinkel) B x H x T: 611 x 950 x 336 mm Eingrabetiefe: 600 mm	SN0	27 980 22
Sockelfüller (empfohlene Menge 1 Sack)		10 067 35

Weitere Sockelvarianten wie z.B. Fundament-, Hochwasser-, oder Festplatzsockel sowie Bodenroste finden Sie ab Seite 58

# Normschrank DIN 1

## Höhe 865

in Höhe 865 mm und Tiefe 338 mm

B x H x T: 806 x 865 x 338 mm

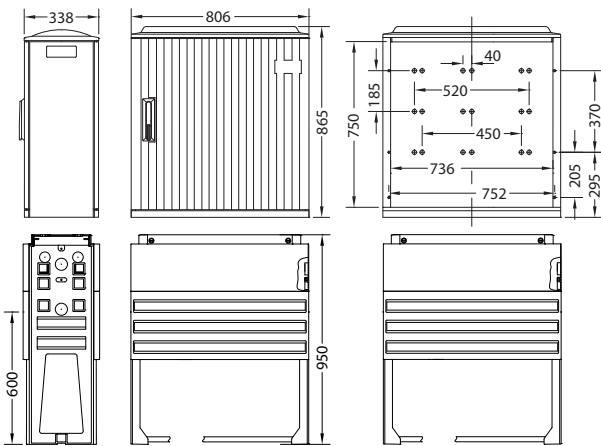

Bezeichnung	Typ	Best.-Nr.
Leerschrank eintürig	KH404	78 500 01
Leerschrank eintürig IP54	KH404-IP54	78 500 45
Schrank mit Montageplatte (PVC), (B x H x T 440 x 700 x 5 mm)	KM404	78 500 27
Schrank in Einzelteilen (Set)	KH404-set	31 883 32
Schrank mit Metallgerüst	KE414	78 500 11
Standardsockel (mit Kabelhaltewinkel) B x H x T: 806 x 950 x 336 mm Eingrabtiefe: 600 mm	SN1	27 980 31
Sockelfüller (empfohlene Menge 1 Sack)		10 067 35

Weitere Sockelvarianten wie z.B. Fundament-, Hochwasser-, oder Festplatzsockel sowie Bodenroste finden Sie ab Seite 58

B x H x T: 806 x 865 x 338 mm

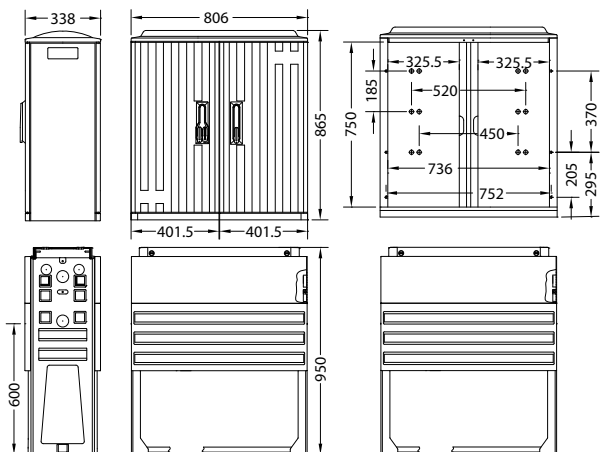

Bezeichnung	Typ	Best.-Nr.
Leerschrank zweitürig 1/2-1/2	KH404 1/2-1/2 (2Pz-1Pz)	78 500 40
Leerschrank zweitürig 1/2-1/2 IP54	KH404 1/2-1/2 (2Pz-1Pz) IP54	78 500 42
Schrank mit Montageplatte (PVC), (B x H x T 770 x 700 x 5 mm)	KM404 (2Pz/1Pz)	78 500 41
Standardsockel (mit Kabelhaltewinkel) B x H x T: 806 x 950 x 336 mm Eingrabtiefe: 600 mm	SN1	27 980 31
Sockelfüller (empfohlene Menge 1 Sack)		10 067 35

Weitere Sockelvarianten wie z.B. Fundament-, Hochwasser-, oder Festplatzsockel sowie Bodenroste finden Sie ab Seite 58

# Normschränke DIN 1/2

## Höhe 865

in Höhe 865 mm und Tiefe 338 mm

**B x H x T: 806 x 865 x 338 mm**

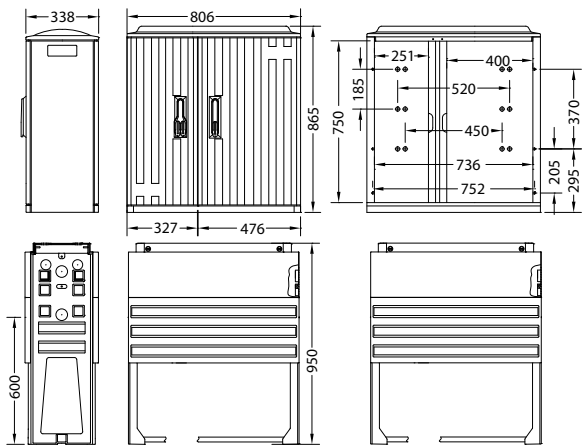

Bezeichnung	Typ	Best.-Nr.
Leerschrank zweitürig asymmetrisch 1/3-2/3	KH404 1/3-2/3 (2Pz-1Pz)	78 500 50
Leerschrank zweitürig asymmetrisch 1/3-2/3 IP54	KH404 1/3-2/3 (2Pz-1Pz) IP54	78 500 52
Schrank mit Montageplatte (PVC), (B x H x T 770 x 700 x 5 mm)	KM404 1/3-2/3 (2Pz-1Pz)	78 500 51
Standardsockel (mit Kabelhaltewinkel) B x H x T: 806 x 950 x 336 mm Eingrabtiefe: 600 mm	SN1	27 980 31
Sockelfüller (empfohlene Menge 1 Sack)		10 067 35

Weitere Sockelvarianten wie z.B. Fundament-, Hochwasser-, oder Festplatzsockel sowie Bodenroste finden Sie ab Seite 58

**B x H x T: 1136 x 865 x 338 mm**

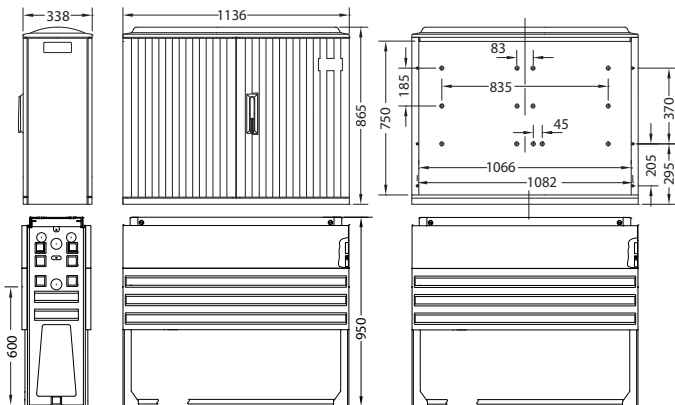

Bezeichnung	Typ	Best.-Nr.
Leerschrank zweitürig	KH406	78 700 01
Leerschrank zweitürig IP54	KH406-IP54	78 700 45
Schrank mit Montageplatte (PVC), (B x H x T 1098 x 700 x 5 mm)	KM406	78 700 16
Schrank mit Metallgerüst	KE416	78 700 11
Standardsockel (mit Kabelhaltewinkel) B x H x T: 1136 x 950 x 336 mm Eingrabtiefe: 600 mm	SN2	27 980 32
Sockelfüller (empfohlene Menge 2 Sack)		10 067 35

Weitere Sockelvarianten wie z.B. Fundament-, Hochwasser-, oder Festplatzsockel sowie Bodenroste finden Sie ab Seite 58

# Normschränke DIN 2

## Höhe 865

in Höhe 865 mm und Tiefe 338 mm

B x H x T: 1136 x 865 x 338 mm

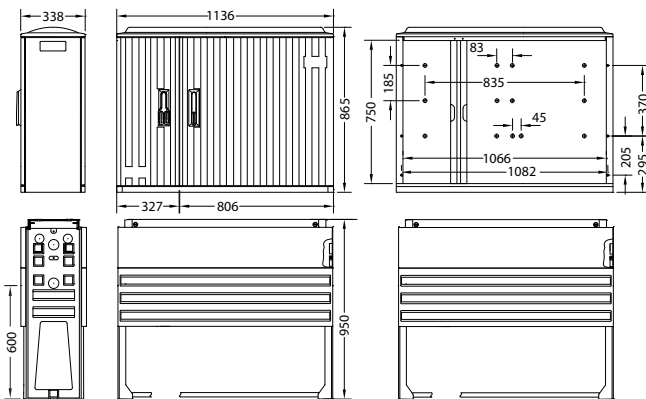

Bezeichnung	Typ	Best.-Nr.
Leerschrank zweitürig asymmetrisch 1/3-2/3	KH406 1/3-2/3 (2Pz-1Pz)	78 700 50
Leerschrank zweitürig asymmetrisch 1/3-2/3 IP54	KH406 1/3-2/3 (2Pz-1Pz) IP54	78 700 55
Schrank mit Montageplatte (PVC), (B x H x T 1098 x 700 x 5 mm)	KM406 1/3-2/3 (2Pz-1Pz)	78 700 51
Standardsockel (mit Kabelhaltewinkel) B x H x T: 1136 x 950 x 336 mm Eingrabtiefe: 600 mm	SN2	27 980 32
Sockelfüller (empfohlene Menge 2 Sack)		10 067 35

Weitere Sockelvarianten wie z.B. Fundament-, Hochwasser-, oder Festplatz-sockel sowie Bodenroste finden Sie ab Seite 58

B x H x T: 1136 x 865 x 338 mm

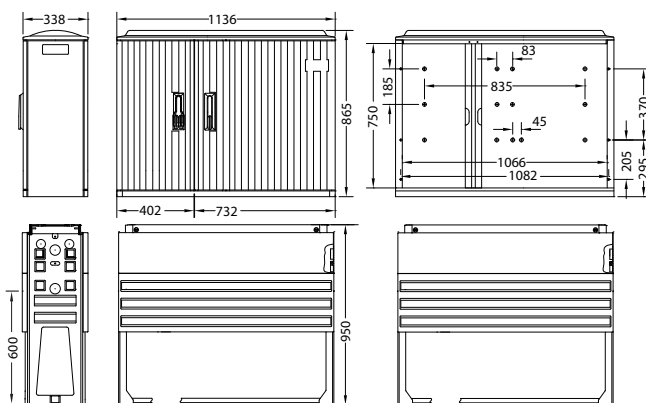

Bezeichnung	Typ	Best.-Nr.
Leerschrank zweitürig asymmetrisch 1/3-2/3 V2, Teilung 402 mm-732 mm	KH406 1/3-2/3- V2 (2Pz-1Pz)	78 700 52
Schrank mit Montageplatte (PVC), (B x H x T 1098 x 700 x 5 mm)	KM406 1/3-2/3 V2 (2Pz-1Pz)	78 700 53
Standardsockel (mit Kabelhaltewinkel) B x H x T: 1136 x 950 x 336 mm Eingrabtiefe: 600 mm	SN2	27 980 32
Sockelfüller (empfohlene Menge 2 Sack)		10 067 35

Weitere Sockelvarianten wie z.B. Fundament-, Hochwasser-, oder Festplatz-sockel sowie Bodenroste finden Sie ab Seite 58

# Normschrank DIN 0/1

## Höhe 1250

in Höhe 1250 mm und Tiefe 338 mm

B x H x T: 611 x 1250 x 338 mm

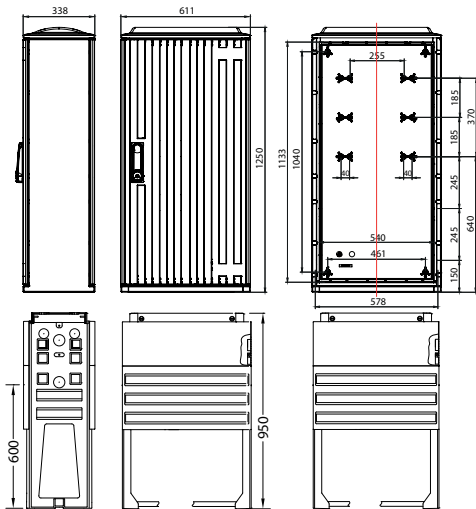

Bezeichnung	Typ	Best.-Nr.
Leerschrank zweitürig	KH442	80 301 00
Leerschrank zweitürig IP54	KH442-IP54	auf Anfrage
Schrank mit Montageplatte (PVC), (B x H x T 568 x 1100 x 5 mm)	KM442	80 302 00
Schrank in Einzelteilen (Set)	KH442-set	auf Anfrage
Standardsockel (mit Kabelhaltewinkel) B x H x T: 611 x 950 x 336 mm Eingrabtiefe: 600 mm	SN0	27 980 22
Sockelfüller (empfohlene Menge 1 Sack)		10 067 35

Weitere Sockelvarianten wie z.B. Fundament-, Hochwasser-, oder Festplatzsockel sowie Bodenroste finden Sie ab Seite 58

B x H x T: 806 x 1250 x 338 mm

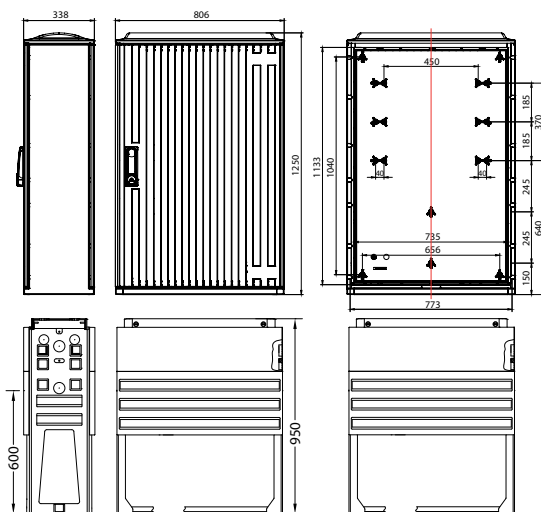

Bezeichnung	Typ	Best.-Nr.
Leerschrank zweitürig (inkl. Befestigungsmaterial für Montageplatte)	KH444	80 601 00
Leerschrank eintürig IP54 (inkl. Befestigungsmaterial für Montageplatte)	KH444-IP54	80 506 00
Schrank mit Montageplatte (PVC), (B x H x T 770 x 960 x 5 mm)	KM444	80 602 00
Standardsockel (mit Kabelhaltewinkel) B x H x T: 806 x 950 x 336 mm Eingrabtiefe: 600 mm	SN1	27 980 31
Sockelfüller (empfohlene Menge 1 Sack)		10 067 35

Weitere Sockelvarianten wie z.B. Fundament-, Hochwasser-, oder Festplatzsockel sowie Bodenroste finden Sie ab Seite 58



# Normschränke DIN 2

## Höhe 1250

in Höhe 1250 mm und Tiefe 338 mm

B x H x T: 1136 x 1250 x 338 mm

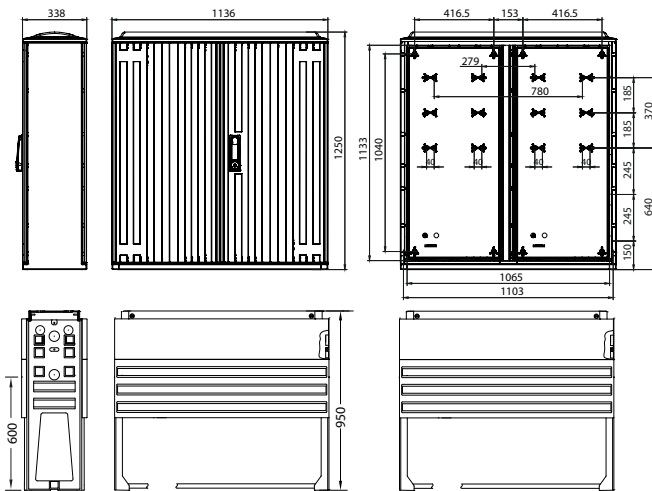

Bezeichnung	Typ	Best.-Nr.
Leerschrank zweitürig	KH446	80 701 00
Leerschrank zweitürig IP54	KH446-IP54	auf Anfrage
Schrank mit Montageplatte (PVC), (B x H x T 568 x 1100 x 5 mm)	KM446	80 702 00
Schrank in Einzelteilen (Set)	KH446-set	auf Anfrage
Standardsockel (ohne Kabelhaltewinkel) B x H x T: 1136 x 950 x 336 mm Eingrabetiefe: 600 mm	SN2	27 980 32
Sockelfüller (empfohlene Menge 2 Sack)		10 067 35
Weitere Sockelvarianten wie z.B. Fundament-, Hochwasser-, oder Festplatz-sockel sowie Bodenroste finden Sie ab Seite 58		

B x H x T: 1136 x 1250 x 338 mm

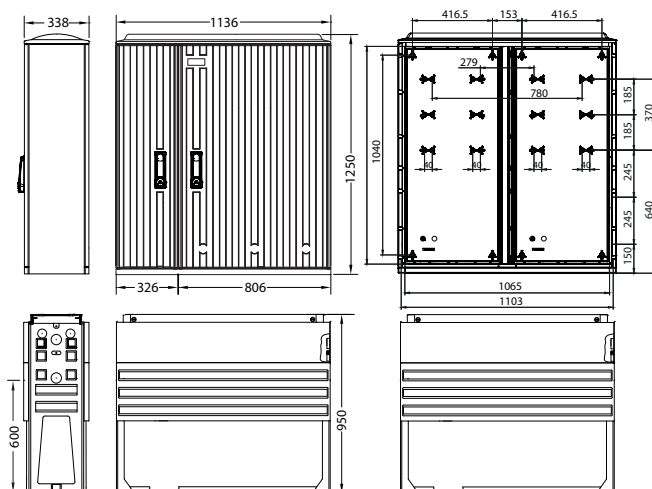

Bezeichnung	Typ	Best.-Nr.
Leerschrank zweitürig asymmetrisch 1/3-2/3 Teilung 326 mm-806 mm	KH446 1/3-2/3 (2Pz-1Pz)	auf Anfrage
Leerschrank zweitürig asymmetrisch 1/3-2/3 IP54	KH446 1/3-2/3 (2Pz-1Pz) IP54	auf Anfrage
Schrank mit Montageplatte (PVC), (B x H x T 1098 x 1100 x 5 mm)	KM446 1/3-2/3 (2Pz-1Pz)	auf Anfrage
Standardsockel (ohne Kabelhaltewinkel) B x H x T: 1136 x 950 x 336 mm Eingrabetiefe: 600 mm	SN2	27 980 32
Sockelfüller (empfohlene Menge 2 Sack)		10 067 35
Weitere Sockelvarianten wie z.B. Fundament-, Hochwasser-, oder Festplatz-sockel sowie Bodenroste finden Sie ab Seite 58		

# Normschränke DIN 0/1

## Höhe 1250

in Höhe 1250 mm und Tiefe 478 mm

B x H x T: 611 x 1250 x 478 mm

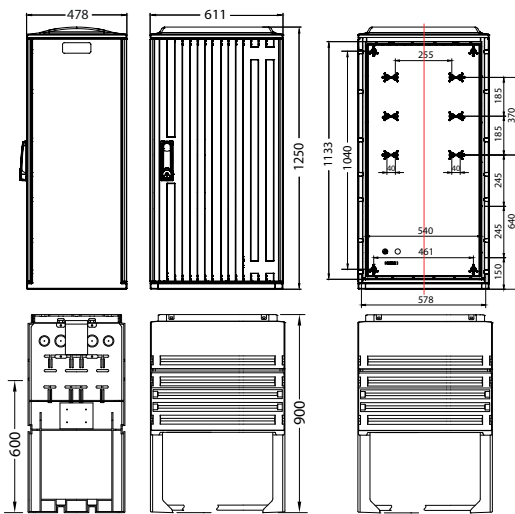

Bezeichnung	Typ	Best.-Nr.
Leerschrank zweitürig (inkl. Befestigungsmaterial für Montageplatte)	KH432	80 401 00
Leerschrank eintürig IP54 (inkl. Befestigungsmaterial für Montageplatte)	KH432-1250-IP54	auf Anfrage
Schrank mit Montageplatte (PVC), (B x H x T 568 x 1100 x 8 mm)	KM432	80 402 00
Schrank in Einzelteilen (Set)	KH432-set	auf Anfrage
Standardsockel (mit Kabelhaltewinkel) B x H x T: 611 x 950 x 487 mm Eingrabetiefe: 600 mm	SN0 - 478	27 980 91
Sockelfüller (empfohlene Menge 2 Sack)		10 067 35

Weitere Sockelvarianten wie z.B. Fundament-, Hochwasser-, oder Festplatzsockel sowie Bodenroste finden Sie ab Seite 58

B x H x T: 806 x 1250 x 478 mm

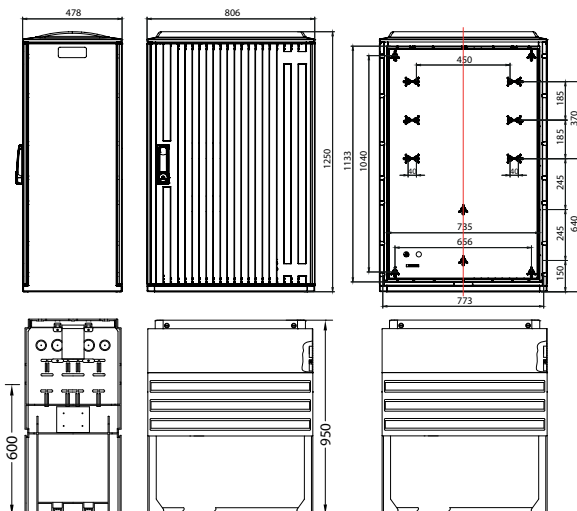

Bezeichnung	Typ	Best.-Nr.
Leerschrank eintürig (inkl. Befestigungsmaterial für Montageplatte)	KH434	80 501 00
Leerschrank eintürig IP54 (inkl. Befestigungsmaterial für Montageplatte)	KH434-IP54	auf Anfrage
Schrank mit Montageplatte (PVC), (B x H x T 770 x 960 x 5 mm)	KM434	80 502 00
Standardsockel (mit Kabelhaltewinkel) B x H x T: 806 x 950 x 487 mm Eingrabetiefe: 600 mm	SN1 - 478	27 980 92
Sockelfüller (empfohlene Menge 2 Sack)		10 067 35

Weitere Sockelvarianten wie z.B. Fundament-, Hochwasser-, oder Festplatzsockel sowie Bodenroste finden Sie ab Seite 58

# Normschränke DIN 2

## Höhe 1250

in Höhe 1250 mm und Tiefe 478 mm

B x H x T: 1136 x 1250 x 478 mm

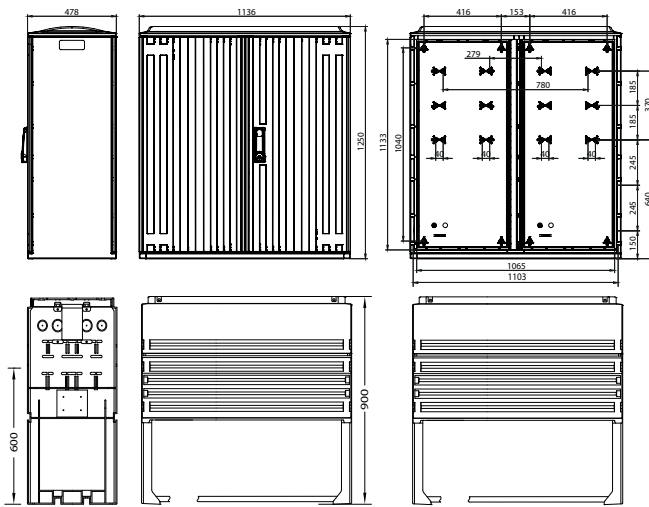

Bezeichnung	Typ	Best.-Nr.
Leerschrank zweitürig	KH436	80 801 00
Leerschrank zweitürig IP54	KH436-IP54	auf Anfrage
Schrank mit Montageplatte (PVC), (B x H x T 1098 x 1100 x 5 mm)	KM436	80 802 00
Schrank in Einzelteilen (Set)	KH436-set	auf Anfrage
Standardsockel (mit Kabelhaltewinkel) B x H x T: 1136 x 950 x 478 mm Eingrabtiefe: 600 mm	SN2 - 478	27 980 93
Sockelfüller (empfohlene Menge 2 Sack)		10 067 35
Weitere Sockelvarianten wie z.B. Fundament-, Hochwasser-, oder Festplatzsockel sowie Bodenroste finden Sie ab Seite 58		

# Normschränke DIN 1

## Höhe 1100

in Höhe 1100 mm und Tiefe 380 mm

B x H x T: 806 x 1100 x 380 mm

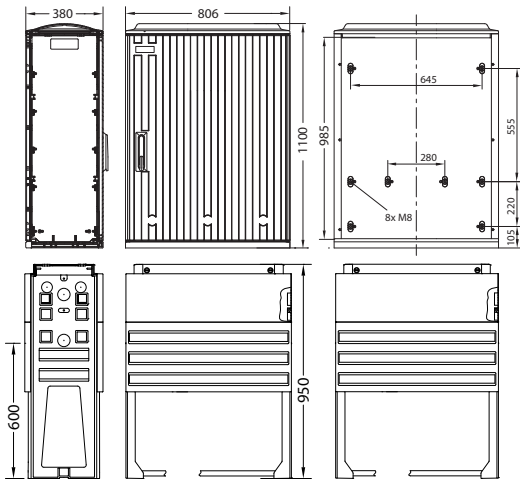

Bezeichnung	Typ	Best.-Nr.
Leerschrank zweitürig	KH448	88 500 10
Leerschrank zweitürig IP54	KH484-IP54	88 500 03
Schrank mit Montageplatte (PVC), (B x H x T 770 x 960 x 5 mm)	KM484	88 500 08
Standardsockel (mit Kabelhaltewinkel) B x H x T: 806 x 950 x 336 mm Eingrabtiefe: 600 mm	SN1	27 980 31
Sockelfüller (empfohlene Menge 2 Sack)		10 067 35

Weitere Sockelvarianten wie z.B. Fundament-, Hochwasser-, oder Festplatzsockel sowie Bodenroste finden Sie ab Seite 58

B x H x T: 806 x 1100 x 380 mm

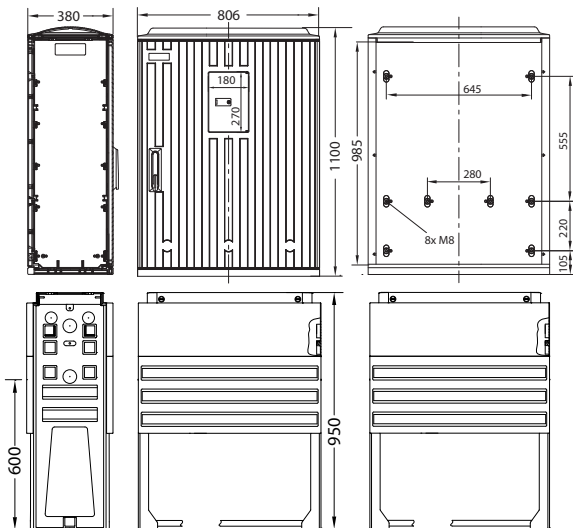

Bezeichnung	Typ	Best.-Nr.
Leerschrank eintürig mit Polizeiklappe (B x H 180 x 270 mm)*	KH484-PK	88 500 11
Leerschrank eintürig IP54 mit Polizeiklappe (B x H 180 x 270 mm)*	KH484-IP54-PK	88 500 12
Schrank mit Montageplatte (PVC), (B x H x T 770 x 960 x 5 mm)	KM484-PK	17974-03
• optional mit Polizeiklappe in Seitenwand		auf Anfrage
Standardsockel (mit Kabelhaltewinkel) B x H x T: 806 x 950 x 336 mm Eingrabtiefe: 600 mm	SN1	27 980 31
Sockelfüller (empfohlene Menge 2 Sack)		10 067 35

Weitere Sockelvarianten wie z.B. Fundament-, Hochwasser-, oder Festplatzsockel sowie Bodenroste finden Sie ab Seite 58

# Normschränke DIN 2

## Höhe 1100

in Höhe 1100 mm und Tiefe 380 mm

B x H x T: 1136 x 1100 x 380 mm

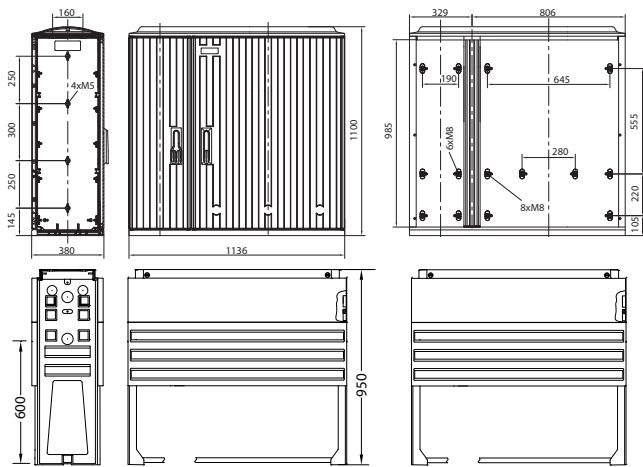

Bezeichnung	Typ	Best.-Nr.
Leerschrank zweitürig	KH486	88 700 15
Leerschrank zweitürig IP54	KH486-IP54	88 700 07
Schrank mit einteiliger Montageplatte (PVC) (B x H x T 1098 x 960 x 8 mm)	KM486-IP54	88 700 16
Schrank mit einteiliger Montageplatte und Trennwand zwischen den Funktionsfeldern	KM486-IP54-TW	88 700 05
Standardsockel (ohne Kabelhaltewinkel) B x H x T: 1136 x 950 x 380 mm Eingrabtiefe: 600 mm	SN2	27 980 32
Bodenplatte Gr. 2 für Montage auf Standard- sockel		27 305 79
Sockelfüller (empfohlene Menge 2 Sack)		10 067 35

Weitere Sockelvarianten wie z.B. Fundament-, Hochwasser-, oder Festplatz-sockel sowie Bodenroste finden Sie ab Seite 58

B x H x T: 1136 x 1100 x 380 mm

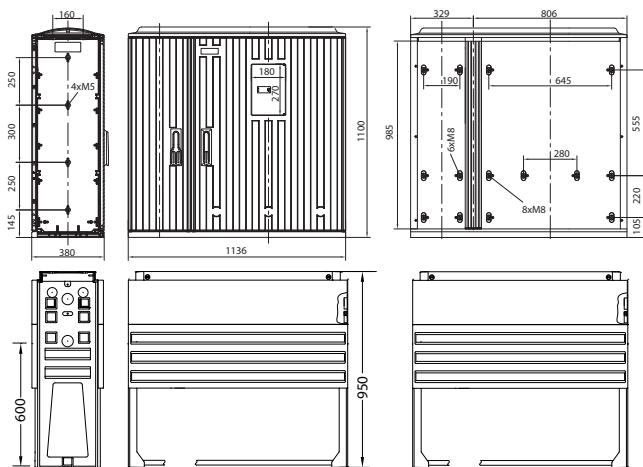

Bezeichnung	Typ	Best.-Nr.
Leerschrank zweitürig mit Polizeiklappe (B x H 180 x 270 mm)	KH486-PK	88 700 17
Leerschrank zweitürig IP54 mit Polizeiklappe (B x H 180 x 270 mm)	KH486-IP54-PK	88 700 01
Schrank mit zweigeteilter Montageplatte (PVC) (B x H x T 280/720 x 960 x 8 mm) mit Polizeiklappe in rechter Tür und mit Trenn- wand zwischen den Funktionsfeldern	KM486-IP54-PK-TW	88 700 10
Standardsockel (ohne Kabelhaltewinkel) B x H x T: 1136 x 950 x 380 mm Eingrabtiefe: 600 mm	SN2	27 980 32
Bodenplatte Gr. 2 für Montage auf Standard- sockel		27 305 79
Sockelfüller (empfohlene Menge 2 Sack)		10 067 35

Weitere Sockelvarianten wie z.B. Fundament-, Hochwasser-, oder Festplatz-sockel sowie Bodenroste finden Sie ab Seite 58

# Leersäulen DIN 00/0/1

in Höhe 1816 mm und Tiefe 338 mm

**B x H x T: 476 x 1816 x 338 mm**

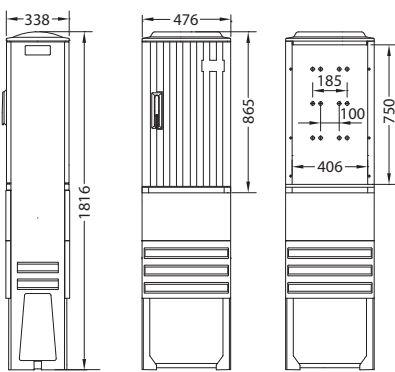

Bezeichnung	Typ	Best.-Nr.
Leerschrank eintürig	KH471	78 101 01
Schrank mit Montageplatte (PVC), (B x H x T 440 x 960 x 5 mm)	KM471	78 101 03

**B x H x T: 611 x 1816 x 338 mm**

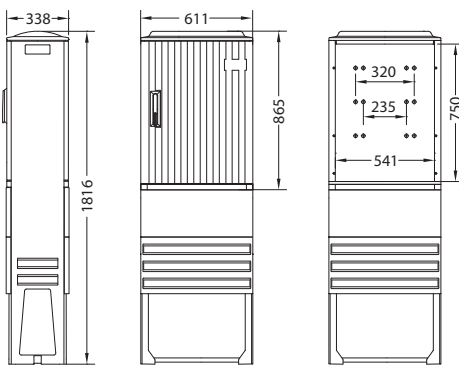

Bezeichnung	Typ	Best.-Nr.
Leerschrank eintürig	KH472	78 301 01
Schrank mit Montageplatte(PVC), (B x H x T 575 x 960 x 5 mm)	KM472	78 301 03

**B x H x T: 806 x 1816 x 338 mm**

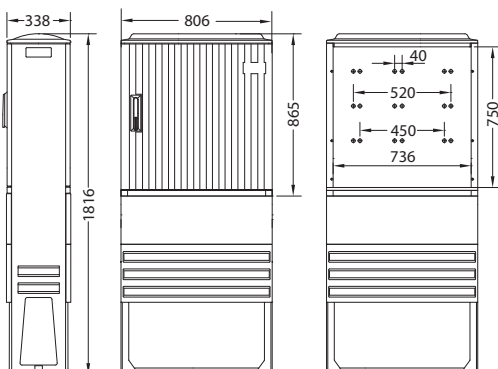

Bezeichnung	Typ	Best.-Nr.
Leerschrank eintürig	KH474	78 501 01
Schrank mit Montageplatte(PVC), (B x H x T 770 x 960 x 5 mm)	KM474	78 501 03

+

# Leersäulen DIN 2

## Kleinverteilersäulen

**B x H x T: 1136 x 1816 x 338 mm**

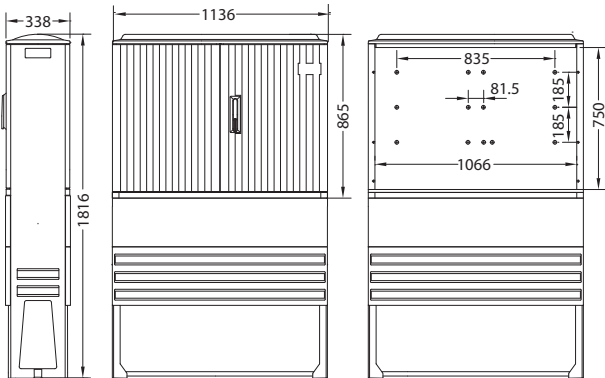

Bezeichnung	Typ	Best.-Nr.
Leerschrank zweitürig	KH476	78 701 01
Schrank mit Montageplatte (PVC) (B x H x T 1098 x 960 x 8 mm)	KM476	78 701 03

**in Höhe 1420/1850 mm und Tiefe 234 mm**

**B x H x T: 320 x 1420 x 234 mm**

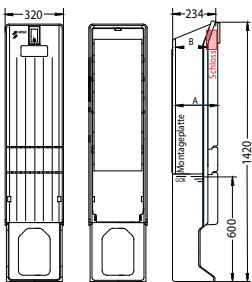

Bezeichnung	Typ	Best.-Nr.
Verteilersäule für Freiluftaufstellung mit Sockel	KH142	2030-0011.01
Säule mit Montageplatte (2 mm Stahlblech, verzinkt), (B x H x T 278 x 600 x 5 mm)	KM142	2030-0001.01

**B x H x T: 320 x 1850 x 234 mm**

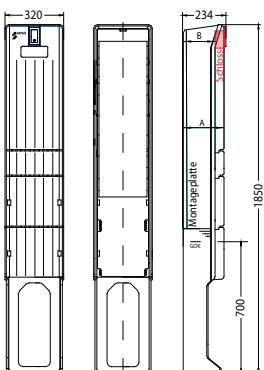

Bezeichnung	Typ	Art.-Nr.
Verteilersäule für Freiluftaufstellung mit Sockel	KH185	2030-0013.01
Säule mit Montageplatte (2 mm Stahlblech, verzinkt), (B x H x T 575 x 960 x 5 mm)	KM185	2030-0003.01

# Normschränke DIN 00/0

## Doppeltief

in Höhe 865 mm und Tiefe 676 mm

B x H x T: 476 x 865 x 676 mm

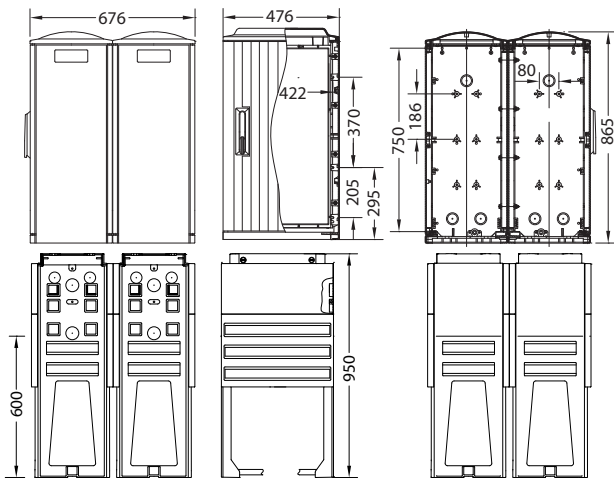

Bezeichnung	Typ	Best.-Nr.
Leerschrank eintürig	KKH401 D	78 100 60
Schrank mit Montageplatte (PVC), (B x H x T 440 x 700 x 5 mm)	KM401 D	78 100 61
Standardsockel (mit Kabelhaltewinkel) B x H x T: 467 x 950 x 672 mm Eingrabetiefe: 600 mm	SN00 D	27 985 95
Sockelfüller (empfohlene Menge 2 Sack)		10 067 35

Weitere Sockelvarianten wie z.B. Fundament-, Hochwasser-, oder Festplatzsockel sowie Bodenroste finden Sie ab Seite 58

B x H x T: 611 x 865 x 676 mm

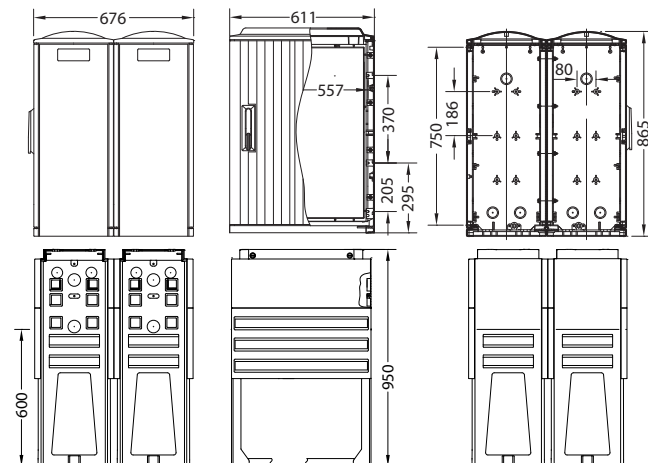

Bezeichnung	Typ	Best.-Nr.
Leerschrank eintürig	KKH402 D	78 300 60
Schrank mit Montageplatte (PVC), (B x H x T 575 x 700 x 5 mm)	KM402 D	78 300 61
Standardsockel (mit Kabelhaltewinkel) B x H x T: 611 x 950 x 672 mm Eingrabetiefe: 600 mm	SN0 D	27 985 96
Sockelfüller (empfohlene Menge 2 Sack)		10 067 35

Weitere Sockelvarianten wie z.B. Fundament-, Hochwasser-, oder Festplatzsockel sowie Bodenroste finden Sie ab Seite 58



# Normschränke DIN 1/2

## Doppeltief

in Höhe 865 mm und Tiefe 676 mm

B x H x T: 806 x 865 x 676 mm

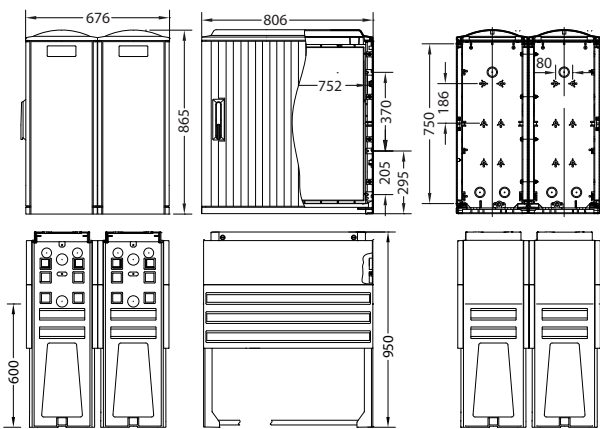

Bezeichnung	Typ	Best.-Nr.
Leerschrank eintürig	KKH404 D	78 500 60
Schrank mit Montageplatte (PVC), (B x H x T 770 x 700 x 5 mm)	KM404 D	78 500 61
Standardsockel (mit Kabelhaltewinkel) B x H x T: 806 x 950 x 672 mm Eingrabetiefe: 600 mm	SN1 D	27 985 97
Sockelfüller (empfohlene Menge 3 Sack)		10 067 35

Weitere Sockelvarianten wie z.B. Fundament-, Hochwasser-, oder Festplatzsockel sowie Bodenroste finden Sie ab Seite 58

B x H x T: 1136 x 865 x 676 mm

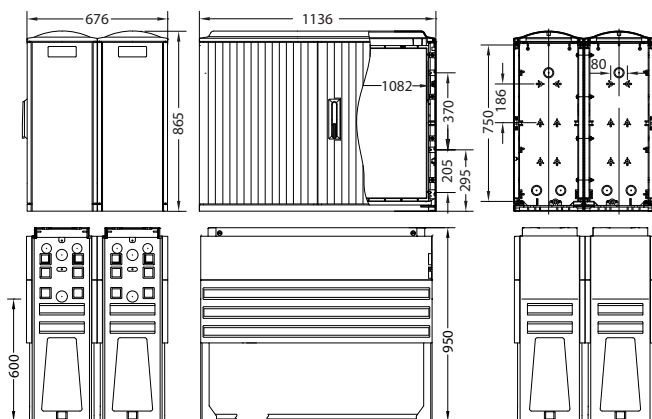

Bezeichnung	Typ	Best.-Nr.
Leerschrank eintürig	KKH406 D	78 700 60
Schrank mit Montageplatte (PVC), (B x H x T 1098 x 700 x 8 mm)	KM406 D	78 700 61
Standardsockel (mit Kabelhaltewinkel) B x H x T: 1136 x 950 x 672 mm Eingrabetiefe: 600 mm	SN2 D	27 985 98
Sockelfüller (empfohlene Menge 4 Sack)		10 067 35

Weitere Sockelvarianten wie z.B. Fundament-, Hochwasser-, oder Festplatzsockel sowie Bodenroste finden Sie ab Seite 58

# Normschränke DIN 0/1

## Doppeltief

in Höhe 1250 mm und Tiefe 676 mm

B x H x T: 611 x 1250 x 676 mm

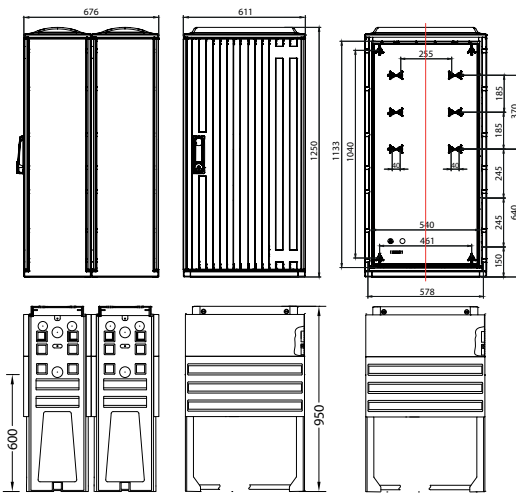

Bezeichnung	Typ	Best.-Nr.
Leerschrank eintürig	KKH442 D	80 305 00
Schrank mit Montageplatte (PVC), (B x H x T 575 x 1100 x 5 mm)	KM442 D	80 305 01
Standardsockel (mit Kabelhaltewinkel) B x H x T: 611 x 950 x 672 mm Eingrabetiefe: 600 mm	SN0 D	27 985 96
Sockelfüller (empfohlene Menge 2 Sack)		10 067 35

Weitere Sockelvarianten wie z.B. Fundament-, Hochwasser-, oder Festplatzsockel sowie Bodenroste finden Sie ab Seite 58

B x H x T: 806 x 1250 x 676 mm

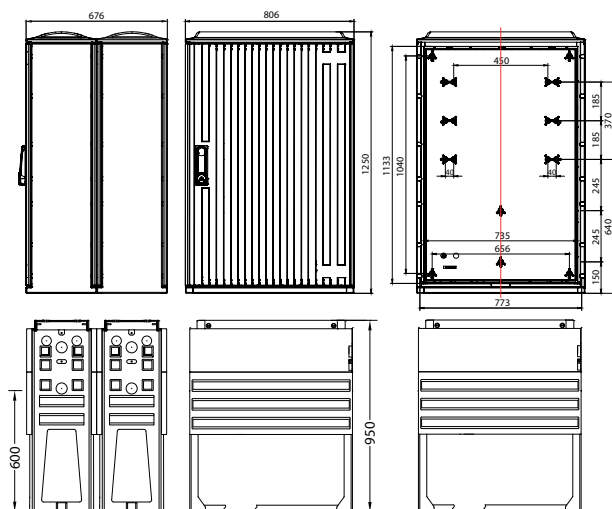

Bezeichnung	Typ	Best.-Nr.
Leerschrank eintürig (inkl. Befestigungsmaterial für Montageplatte)	KKH444 D	80 505 00
Schrank mit Montageplatte (PVC), (B x H x T 770 x 1100 x 5 mm)	KM444 D	80 505 01
Standardsockel (mit Kabelhaltewinkel) B x H x T: 806 x 950 x 672 mm Eingrabetiefe: 600 mm	SN1 D	27 985 97
Sockelfüller (empfohlene Menge 2 Sack)		10 067 35

Weitere Sockelvarianten wie z.B. Fundament-, Hochwasser-, oder Festplatzsockel sowie Bodenroste finden Sie ab Seite 58

# Normschränke DIN 2

## Doppeltief

in Höhe 1250 mm und Tiefe 676 mm

B x H x T: 1136 x 1250 x 676 mm

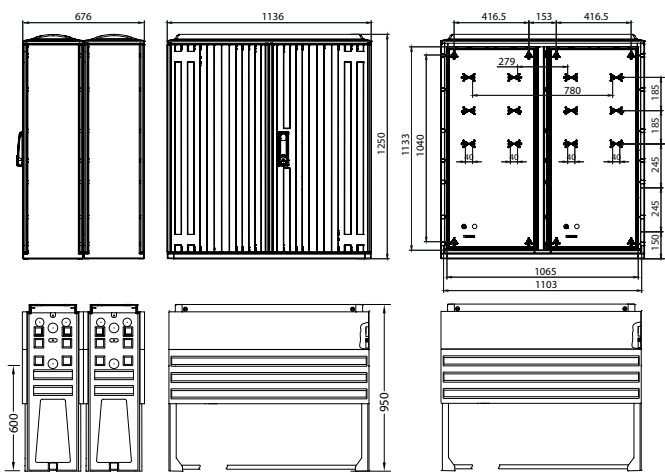

Bezeichnung	Typ	Best.-Nr.
Leerschrank eintürig (inkl. Befestigungsmaterial für Montageplatte)	KKH446 D	80 705 00
Schrank mit Montageplatte (PVC), (B x H x T 1098 x 1100 x 8 mm)	KM446 D	80 705 01
Standardsockel (mit Kabelhaltewinkel) B x H x T: 1136 x 950 x 672 mm Eingrabetiefe: 600 mm	SN2 D	27 985 98
Sockelfüller (empfohlene Menge 4 Sack)		10 067 35

Weitere Sockelvarianten wie z.B. Fundament-, Hochwasser-, oder Festplatzsockel sowie Bodenroste finden Sie ab Seite 58

# Kabelverteilung im Normschrank

in Höhe 865 mm und Tiefe 338 mm

B x H x T: 476 x 865 x 338 mm

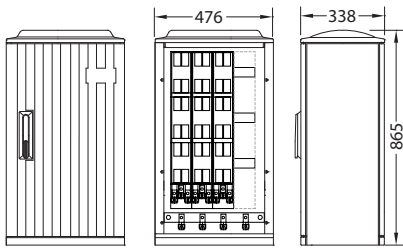

Bezeichnung	Typ	Best.-Nr.
Schrank mit Sammelschienen-System, E-Cu 30 x 6 mm (4-Leiter)* Max. Bestückung für 4 Einbaueinheiten à 100 mm, Cu-Gewicht 2,1 kg	KLZ401/403-1L	78 200 81
<ul style="list-style-type: none"> <li>• Tür und Rückwand mit profiliertem Oberfläche</li> <li>• Kabelabfangschiene</li> <li>• Schwenkhebelgriff für Profilhalbzylinder</li> <li>• Baukastensystem mit austauschbaren Einzelteilen</li> <li>• 1 SS-System 30x6 mm Cu</li> <li>• Nennstrom: 400 A</li> <li>• 3 Sicherungsleisten NH2</li> <li>• Einführhilfe für NH-Sicherungen</li> <li>• V-Direktanschlussklemmen bis 240 mm<sup>2</sup> sm</li> <li>• 1 Baustromöffnung</li> </ul>		
<ul style="list-style-type: none"> <li>• weitere Bestückungsvarianten</li> </ul>		auf Anfrage
<ul style="list-style-type: none"> <li>• optional mit Sicherungs-Lastschaltleisten</li> </ul>		auf Anfrage

B x H x T: 611 x 865 x 338 mm

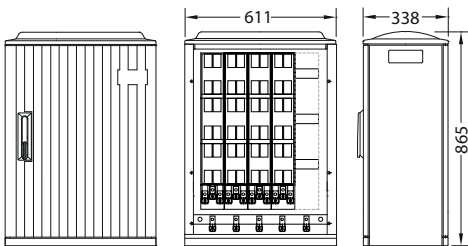

Bezeichnung	Typ	Best.-Nr.
Schrank mit Sammelschienen-System, E-Cu 30 x 6 mm (4-Leiter)* Max. Bestückung für 5 Einbaueinheiten à 100 mm, Cu-Gewicht 2,6 kg	KLZ402/404-1L	78 401 18
<ul style="list-style-type: none"> <li>• Tür und Rückwand mit profiliertem Oberfläche</li> <li>• Kabelabfangschiene</li> <li>• Schwenkhebelgriff für Profilhalbzylinder</li> <li>• Baukastensystem mit austauschbaren Einzelteilen</li> <li>• 1 SS-System 30x6 mm Cu</li> <li>• Nennstrom: 400 A</li> <li>• 4 Sicherungsleisten NH2 (max. 5 Si-Lei)</li> <li>• Einführhilfe für NH-Sicherungen</li> <li>• V-Direktanschlussklemmen bis 240 mm<sup>2</sup> sm</li> <li>• 1 Baustromöffnung</li> </ul>		
<ul style="list-style-type: none"> <li>• weitere Bestückungsvarianten</li> </ul>		auf Anfrage
<ul style="list-style-type: none"> <li>• optional mit Sicherungs-Lastschaltleisten</li> </ul>		auf Anfrage

# Kabelverteilung im Normschrank

in Höhe 865 mm und Tiefe 338 mm

B x H x T: 806 x 865 x 338 mm

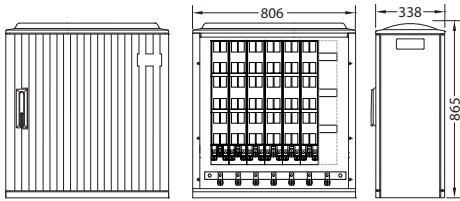

Bezeichnung	Typ	Best.-Nr.
Schrank mit Sammelschienen-System, E-Cu 30 x 10 mm (4-Leiter)* Max. Bestückung für 7 Einbaueinheiten à 100 mm, Cu-Gewicht 3,6 kg <ul style="list-style-type: none"> <li>• Tür und Rückwand mit profiliertes Oberfläche</li> <li>• Kabelabfangschiene</li> <li>• Schwenkhebelgriff für Profilhalbzylinder</li> <li>• Baukastensystem mit auswechselbaren Einzelteilen</li> <li>• 1 SS-System 30x10 mm Cu</li> <li>• Nennstrom: 630 A</li> <li>• 6 Sicherungsleisten NH2</li> <li>• Einführhilfe für NH-Sicherungen</li> <li>• V-Direktanschlussklemmen bis 240 mm<sup>2</sup> sm</li> <li>• 1 Baustromöffnung</li> </ul>	KLZ404/406-1L	78 601 55
<ul style="list-style-type: none"> <li>• weitere Bestückungsvarianten</li> <li>• optional mit Sicherungs-Lastschaltleisten</li> </ul>		auf Anfrage auf Anfrage

B x H x T: 1136 x 865 x 338 mm

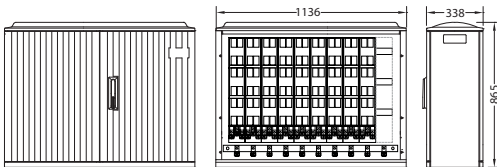

Bezeichnung	Typ	Best.-Nr.
Schrank mit Sammelschienen-System, E-Cu 30 x 10 mm (4-Leiter)* Max. Bestückung für 10 Einbauein- heiten à 100 mm, Cu-Gewicht 5,5 kg <ul style="list-style-type: none"> <li>• Tür und Rückwand mit profiliertes Oberfläche</li> <li>• Kabelabfangschiene</li> <li>• Schwenkhebelgriff für Profilhalbzylinder</li> <li>• Baukastensystem mit auswechselbaren Einzelteilen</li> <li>• 1 SS-System 30x10 mm Cu</li> <li>• Nennstrom: 630 A</li> <li>• 9 Sicherungsleisten NH2</li> <li>• Einführhilfe für NH-Sicherungen</li> <li>• V-Direktanschlussklemmen bis 240 mm<sup>2</sup> sm</li> <li>• 1 Baustromöffnung optional</li> </ul>	KLZ406/409-1L	78 801 18
<ul style="list-style-type: none"> <li>• weitere Bestückungsvarianten</li> <li>• optional mit Sicherungs-Lastschaltleisten</li> </ul>		auf Anfrage auf Anfrage

# Kabelverteilung im Normschrank

in Höhe 1250 mm und Tiefe 338 mm

B x H x T: 611 x 1250 x 338 mm

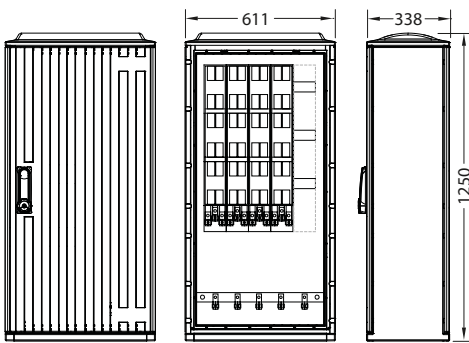

Bezeichnung	Typ	Best.-Nr.
Schrank mit Sammelschienen-System, E-Cu 30 x 6 mm (4-Leiter)* Max. Bestückung für 5 Einbaueinheiten à 100 mm, Cu-Gewicht 4,8 kg	KLZ442/404-1L	80 303 01
<ul style="list-style-type: none"> <li>• Tür und Rückwand mit profilierter Oberfläche</li> <li>• Kabelabfangschiene</li> <li>• Schwenkhebelgriff für Profilhalbzylinder</li> <li>• Baukastensystem mit auswechselbaren Einzelteilen</li> <li>• 1 SS-System 30x6 mm Cu</li> <li>• Nennstrom: 400 A</li> <li>• 4 Sicherungsleisten NH2 (max. 5 Si-Lei)</li> <li>• Einführhilfe für NH-Sicherungen</li> <li>• V-Direktanschlussklemmen bis 240 mm<sup>2</sup> sm</li> <li>• 1 Baustromöffnung</li> </ul>		
• weitere Bestückungsvarianten		auf Anfrage
• optional 5-polig ausgeführt		auf Anfrage
• optional in Tiefe 478 mm/Nennstrom 630 A		80 403 01
• optional mit Sicherungs-Lastschaltleisten		auf Anfrage

B x H x T: 806 x 1250 x 338 mm

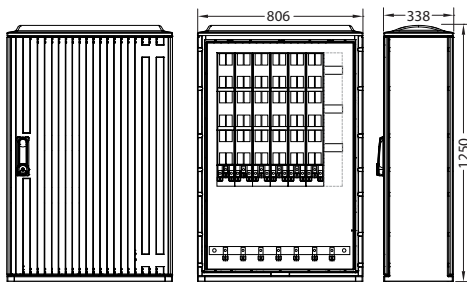

Bezeichnung	Typ	Best.-Nr.
Schrank mit Sammelschienen-System, E-Cu 30 x 10 mm (4-Leiter)* Max. Bestückung für 7 Einbaueinheiten à 100 mm, Cu-Gewicht 6,4 kg	KLZ444/406-1L	80 503 01
<ul style="list-style-type: none"> <li>• Tür und Rückwand mit profilierter Oberfläche</li> <li>• Kabelabfangschiene</li> <li>• Schwenkhebelgriff für Profilhalbzylinder</li> <li>• Baukastensystem mit auswechselbaren Einzelteilen</li> <li>• 1 SS-System 30x10 mm Cu</li> <li>• Nennstrom: 630 A</li> <li>• 6 Sicherungsleisten NH2 (max. 7 Si-Lei)</li> <li>• Einführhilfe für NH-Sicherungen</li> <li>• V-Direktanschlussklemmen bis 240 mm<sup>2</sup> sm</li> <li>• 1 Baustromöffnung</li> </ul>		
• weitere Bestückungsvarianten		auf Anfrage
• optional 5-polig ausgeführt		auf Anfrage
• optional in Tiefe 478 mm/Nennstrom 630 A		80 603 01
• optional Ausführung für Nennstrom 800 A		auf Anfrage
• optional mit Sicherungs-Lastschaltleisten		auf Anfrage

# Kabelverteilung im Normschrank

in Höhe 1250 mm und Tiefe 338 mm

B x H x T: 1136 x 1250 x 338 mm

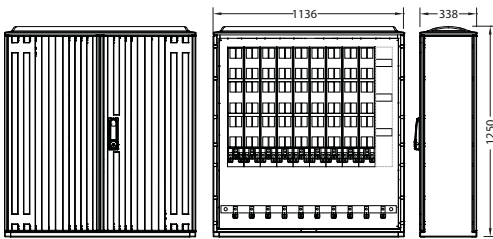

Bezeichnung	Typ	Best.-Nr.
Schrank mit Sammelschienen-System, E-Cu 30 x 10 mm (4-Leiter)* Max. Bestückung für 10 Einbaueinheiten à 100 mm, Cu-Gewicht 10,6 kg <ul style="list-style-type: none"> <li>• Tür und Rückwand mit profiliertes Oberfläche</li> <li>• Kabelabfangschiene</li> <li>• Schwenkhebelgriff für Profilhalbzylinder</li> <li>• Baukastensystem mit auswechselbaren Einzelteilen</li> <li>• 1 SS-System 30x10 mm Cu</li> <li>• Nennstrom: 630 A</li> <li>• 9 Sicherungsleisten NH2</li> <li>• Einführhilfe für NH-Sicherungen</li> <li>• V-Direktanschlussklemmen bis 240 mm<sup>2</sup> sm</li> <li>• 1 Baustromöffnung optional</li> </ul>	KLZ446/409-1L	80 703 01
<ul style="list-style-type: none"> <li>• weitere Bestückungsvarianten</li> </ul>		
<ul style="list-style-type: none"> <li>• optional 5-polig ausgeführt</li> </ul>		auf Anfrage
<ul style="list-style-type: none"> <li>• optional Ausführung für Nennstrom 800A</li> </ul>		auf Anfrage
<ul style="list-style-type: none"> <li>• optional in Tiefe 478 mm/Nennstrom 630 A</li> </ul>		80 803 01
<ul style="list-style-type: none"> <li>• optional mit Sicherungs-Lastschaltleisten</li> </ul>		auf Anfrage

# Kabelverteilung in Verteilersäule

in Höhe 1816 mm und Tiefe 338 mm

B x H x T: 476 x 1816 x 338 mm

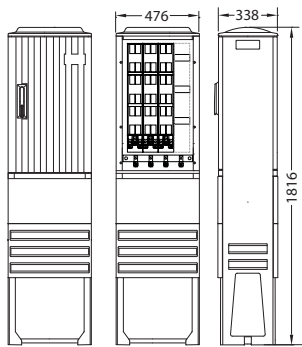

Bezeichnung	Typ	Best.-Nr.
Schrank mit Sammelschienen-System, E-Cu 30 x 6 mm (4-Leiter)* Max. Bestückung für 4 Einbaueinheiten à 100 mm, Cu-Gewicht 2,1 kg <ul style="list-style-type: none"> <li>• Tür und Rückwand mit profilierter Oberfläche</li> <li>• Kabelabfangschiene</li> <li>• Schwenkhebelgriff für Profilhalbzylinder</li> <li>• Baukastensystem mit auswechselbaren Einzelteilen</li> <li>• 1 SS-System 30x6 mm Cu</li> <li>• Nennstrom: 400 A</li> <li>• 3 Sicherungsleisten NH2</li> <li>• Einführhilfe für NH-Sicherungen</li> <li>• V-Direktanschlussklemmen bis 240 mm<sup>2</sup> sm</li> <li>• 1 Baustromöffnung optional</li> </ul>	KLZ471/403-1L	78 201 10
<ul style="list-style-type: none"> <li>• weitere Bestückungsvarianten</li> </ul>		auf Anfrage
<ul style="list-style-type: none"> <li>• optional mit Sicherungs-Lastschaltleisten</li> </ul>		auf Anfrage

B x H x T: 611 x 1816 x 338 mm

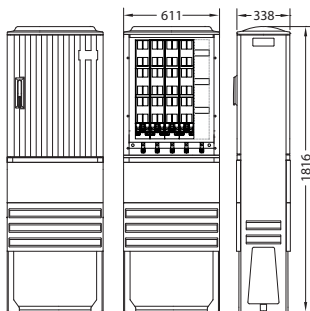

Bezeichnung	Typ	Best.-Nr.
Schrank mit Sammelschienen-System, E-Cu 30 x 6 mm (4-Leiter)* Max. Bestückung für 5 Einbaueinheiten à 100 mm, Cu-Gewicht 2,6 kg <ul style="list-style-type: none"> <li>• Tür und Rückwand mit profilierter Oberfläche</li> <li>• Kabelabfangschiene</li> <li>• Schwenkhebelgriff für Profilhalbzylinder</li> <li>• Baukastensystem mit auswechselbaren Einzelteilen</li> <li>• 1 SS-System 30x6 mm Cu</li> <li>• Nennstrom: 400 A</li> <li>• 4 Sicherungsleisten NH2</li> <li>• Einführhilfe für NH-Sicherungen</li> <li>• V-Direktanschlussklemmen bis 240 mm<sup>2</sup> sm</li> <li>• 1 Baustromöffnung</li> </ul>	KLZ472/404-1L	78 402 01
<ul style="list-style-type: none"> <li>• weitere Bestückungsvarianten</li> </ul>		auf Anfrage
<ul style="list-style-type: none"> <li>• optional mit Sicherungs-Lastschaltleisten</li> </ul>		auf Anfrage



# Kabelverteilung in Verteilersäule

in Höhe 1816 mm und Tiefe 338 mm

B x H x T: 806 x 1816 x 338 mm

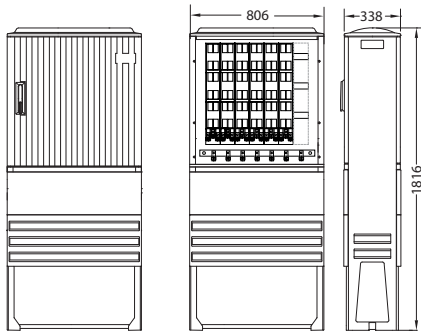

Bezeichnung	Typ	Best.-Nr.
Schrank mit Sammelschienen-System, E-Cu 30 x 10 mm (4-Leiter)* Max. Bestückung für 7 Einbaueinheiten à 100 mm, Cu-Gewicht 3,6 kg <ul style="list-style-type: none"> <li>• Tür und Rückwand mit profilierter Oberfläche</li> <li>• Kabelabfangschiene</li> <li>• Schwenkhebelgriff für Profilhalbzylinder</li> <li>• Baukastensystem mit auswechselbaren Einzelteilen</li> <li>• 1 SS-System 30x10 mm Cu</li> <li>• Nennstrom: 630 A</li> <li>• 6 Sicherungsleisten NH2 (max. 5 Si-Lei)</li> <li>• Einführhilfe für NH-Sicherungen</li> <li>• V-Direktanschlussklemmen bis 240 mm<sup>2</sup> sm</li> <li>• 1 Baustromöffnung</li> </ul>	KLZ474/406-1L	78 602 01
<ul style="list-style-type: none"> <li>• weitere Bestückungsvarianten</li> </ul>		auf Anfrage
<ul style="list-style-type: none"> <li>• optional mit Sicherungs-Lastschaltleisten</li> </ul>		auf Anfrage

B x H x T: 1136 x 1816 x 338 mm

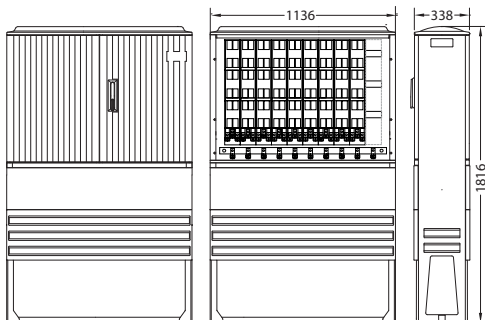

Bezeichnung	Typ	Best.-Nr.
Schrank mit Sammelschienen-System, E-Cu 30 x 10 mm (4-Leiter)* Max. Bestückung für 10 Einbaueinheiten à 100 mm, Cu-Gewicht 5,5 kg <ul style="list-style-type: none"> <li>• Tür und Rückwand mit profilierter Oberfläche</li> <li>• Kabelabfangschiene</li> <li>• Schwenkhebelgriff für Profilhalbzylinder</li> <li>• Baukastensystem mit auswechselbaren Einzelteilen</li> <li>• 1 SS-System 30x10 mm Cu</li> <li>• Nennstrom: 630 A</li> <li>• 9 Sicherungsleisten NH2 (max. 7 Si-Lei)</li> <li>• Einführhilfe für NH-Sicherungen</li> <li>• V-Direktanschlussklemmen bis 240 mm<sup>2</sup> sm</li> <li>• 1 Baustromöffnung</li> </ul>	KLZ476/409-1L	78 802 01
<ul style="list-style-type: none"> <li>• weitere Bestückungsvarianten</li> </ul>		auf Anfrage
<ul style="list-style-type: none"> <li>• optional mit Sicherungs-Lastschaltleisten</li> </ul>		auf Anfrage

## Sockel DIN 00/0/1/2

in Höhe 950 mm und Tiefe 336 mm

### Standardsockel (mit Kabelhaltewinkel)

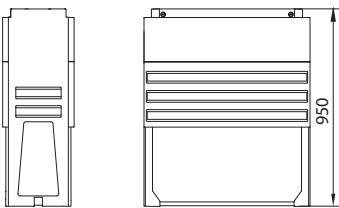

	Typ	Best.-Nr.
DIN-Größe 00	SN-00	27 983 05
DIN-Größe 0	SN-0	27 980 22
DIN-Größe 1	SN-1	27 980 31
DIN-Größe 2	SN-2	27 980 32

### Standardsockel (mit Baustromdurchführung rechts inkl. Zugentlastungsschelle und Kabelhaltewinkel)

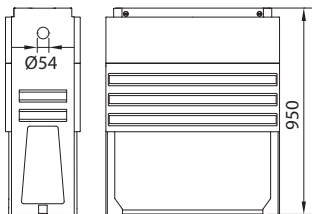

	Typ	Best.-Nr.
DIN-Größe 00	SN-BZ 00	27 980 26
DIN-Größe 0	SN-BZ 0	27 980 27
DIN-Größe 1	SN-BZ 1	27 980 28
DIN-Größe 2	SN-BZ 2	27 980 29

### Standardsockel (mit CEE-Einführung ø 75 mm in oberer Frontplatte)

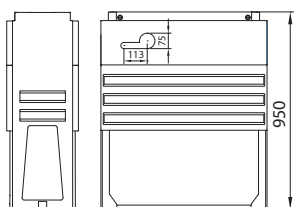

	Typ	Best.-Nr.
DIN-Größe 00	SN00-CEE75	27 980 44
DIN-Größe 0	SN0-CEE75	27 980 45
DIN-Größe 1	SN1-CEE75	27 980 46
DIN-Größe 2	SN2-CEE75	27 980 77
Andere Öffnungsdurchmesser (max. ø 140 mm)		auf Anfrage

Die Angaben dienen lediglich der Information und stellen keine Zusicherung oder rechtsverbindliche Erklärung dar. Vertragliche Verpflichtungen entstehen erst mit Abschluss eines schriftlichen Vertrages unter ausdrücklicher Benennung der geltenden Vertragsinhalte. Eine Haftung für die Richtigkeit der übermittelten Informationen ist ausgeschlossen. Die Weitergabe an Dritte oder Veröffentlichung ist untersagt. Urheber- und gewerbliche Schutzrechte bleiben bei nkt cables und sind geschützt.

## Sockel DIN 00/0/1/2

in Höhe 1250 mm und Tiefe 336 mm

### Hochwassersockel (im Baustellenpaket ohne Kabelhaltewinkel)

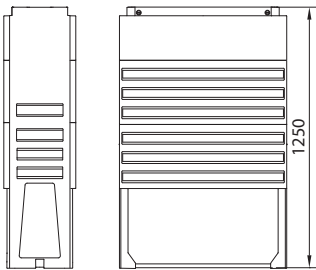

	Typ	Best.-Nr.
DIN-Größe 00	SN-H 00	27 990 01
DIN-Größe 0	SN-H 0	27 990 02
DIN-Größe 1	SN-H 1	27 990 03
DIN-Größe 2	SN-H 2	27 990 04

### Fundamentbefestigungssockel

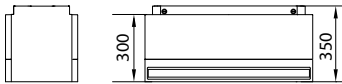

	Typ	Best.-Nr.
DIN-Größe 00	SN-F 00	27 985 62
DIN-Größe 0	SN-F 0	27 985 63
DIN-Größe 1	SN-F 1	27 985 64
DIN-Größe 2	SN-F 2	27 985 65

### Zwischensockel (Erhöhung um 300mm)

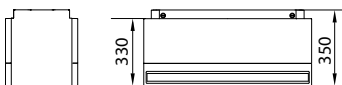

	Typ	Best.-Nr.
DIN-Größe 00	SN-Z 00	27 985 82
DIN-Größe 0	SN-Z 0	27 985 83
DIN-Größe 1	SN-Z 1	27 985 84
DIN-Größe 2	SN-Z 2	27 985 85

### Wandkonsole (mit Bodenplatte und Kabeleinführungen)

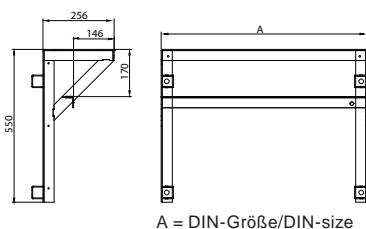

	Typ	Best.-Nr.
Größe 00, Bodenplatte Gr. 00, 3 Stk. Kabeleinführungen		151051
Größe 0, Bodenplatte Gr. 0, 5 Stk. Kabeleinführungen		151052
Größe 1, Bodenplatte Gr. 1, 6 Stk. Kabeleinführungen		151053
Größe 2, Bodenplatte Gr. 2, 9 Stk. Kabeleinführungen		151054

## Sockel DIN 0/1/2 - Tiefe 478

in Tiefe 478 mm

### Standardsockel (mit Kabelhaltewinkel)

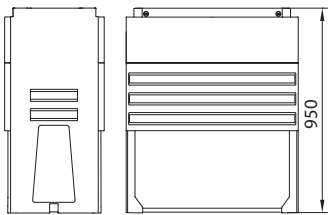

	Typ	Best.-Nr.
DIN-Größe 0	SN0 - 478	27 980 91
DIN-Größe 1	SN1 - 478	27 980 22
DIN-Größe 2	SN2 - 478	27 980 93

### Standardsockel (mit Baustromdurchführung rechts inkl. Zugentlastungsschelle und Kabelhaltewinkel)

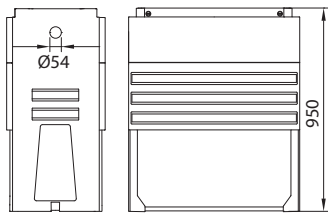

	Typ	Best.-Nr.
DIN-Größe 0	SN-BZ 0 - 478	auf Anfrage
DIN-Größe 1	SN-BZ 1 - 478	auf Anfrage
DIN-Größe 2	SN-BZ 2 - 478	auf Anfrage

### Standardsockel (mit CEE-Einführung $\varnothing$ 75 mm in oberer Frontplatte)

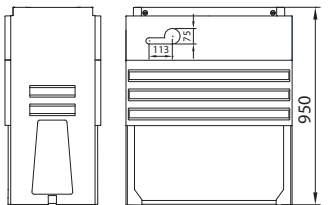

	Typ	Best.-Nr.
DIN-Größe 0	SN0-CEE75 - 478	auf Anfrage
DIN-Größe 1	SN1-CEE75 - 478	auf Anfrage
DIN-Größe 2	SN2-CEE75 - 478	auf Anfrage
Andere Öffnungsdurchmesser (max. $\varnothing$ 140 mm)		auf Anfrage

### Fundamentbefestigungssockel

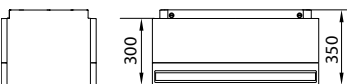

	Typ	Best.-Nr.
DIN-Größe 0	SN-F 0 - 478	auf Anfrage
DIN-Größe 1	SN-F 1 - 478	auf Anfrage
DIN-Größe 2	SN-F 2 - 478	auf Anfrage

## Zubehör Norm-/Leerschränke

### Belüftungsset

	Best.-Nr.
2 Luftgitter (für beidseitigen Einbau), rund ø 100 mm (Kunststoff)	79 902 56
2 Luftgitter (für beidseitigen Einbau), 250 mm x 190 mm (Edelstahl lackiert)	78 905 91

### Gitterbodenplatten für Tiefe 338 mm

aus Stahl (feuerverzinkt)	Best.-Nr.
DIN-Größe 00	17 918 40
DIN-Größe 0	17 918 40
DIN-Größe 1	17 918 41
DIN-Größe 2	17 918 42

### Beleuchtungsanlage

#### Baureihe 400

Mit Türkontaktschalter + einphasige Schukokupplung	78 905 80
Mit Türkontaktschalter ohne Schukokupplung	78 905 81
Mit Ausschalter + einphasige Schukokupplung	78 900 85

### Bodenplatte für Tiefe 338 mm

#### für SN-Sockel (PVC)

	Best.-Nr.
DIN-Größe 00	27 304 25
DIN-Größe 0	27 304 20
DIN-Größe 1	27 304 21
DIN-Größe 2	27 304 22

### Türfeststeller

	Best.-Nr.
Baureihe 400 (210 mm)	78 905 95
Für 1/3 Tür (140 mm)	27 073 08

### Sockel Zubehör

	Best.-Nr.
Erweiterung „Baustromöffnung mit Schieber und Zugentlastung“	27 305 30
Baustromverschluss (ca. ø 50 mm), bestehend aus Deckel und Verschlussriegel	10 198 41

### Straßenbeleuchtungsteil

	Best.-Nr.
Stecktür für Seitenwand (Schließzylinder)	78 905 85
Stecktür für Seitenwand (Vorreiber 3-kant)	78 905 86

### Polizeiklappe

	Best.-Nr.
Stecktür mit Rahmen längs (Schließzylinder) B x H 245 x 370 mm	10 196 56
Stecktür mit Rahmen quer (Schließzylinder) B x H 370 x 245 mm	10 196 68



## Systemschränke

Die Systemschränke von **uesä** bieten eine enorme Vielfalt an Möglichkeiten und können dadurch in nahezu jeder Anwendung eingesetzt werden. Aufgrund der optimierten Fertigung ist es möglich, jede Variante auch in kleinster Auflage zu fertigen.

Selbst Einzelverdrahtung oder Sondereinbauten fließen in den normalen Fertigungsablauf mit ein und stellen keine besondere Herausforderung für **uesä** dar. **uesä** fertigt für Sie gerne Ihre komplette Schaltanlage, wir planen den Schaltschrank bzw. das Schaltsystem und legen die Verdrahtung und die Einbauten entsprechend aus.

**uesä** blickt auf eine lange Erfahrung mit Standardanwendungen wie Zähleranschlusssäulen, Pumpenschränken, Festplatz- und Campingverteilern oder gar Telekommunikationsverteilern zurück. Auch bei diesen Anwendungen findet sich natürlich reichlich Zubehör wie z.B. der seitliche Zugang oder die Innenbeleuchtung.

Zusätzlich sind für zahlreiche Anwendungen bereits fertige Lösungen „von der Stange“ im Produktprogramm enthalten, beispielsweise oft benötigte Schaltungen für den Stromverteilungsbereich gemäß lokalen Anschlussbedingungen (TAB). Dies kann **uesä** Ihnen ebenfalls gerne anbieten.

Eine Übersicht über mögliche Anwendungen finden Sie auf den nächsten Seiten.

Weiterführende detaillierte Informationen und Artikelinformationen finden Sie in unserem Katalog „Systemschränke – Strom im Freien“, den wir Ihnen gerne bereitstellen können. Sollten Sie die für Ihre Applikation benötigte Lösung nicht auf Anhieb finden, zögern Sie nicht, uns direkt anzusprechen – **uesä** findet eine passende Lösung für Ihren Anwendungsfall.





## Anwendungen

### Zähleranschlusssäulen

Zähleranschlusssäulen sind besonders geeignet für die Anwendungen im Freien. Freizeitanlagen aller Art, ob Erholungs- oder andere Einrichtungen, aber auch einzelne Gebäude können sinnvoll und kostengünstig über hier angebotenen Zähleranschlusssäulen versorgt werden. Der Vorteil gegenüber einem herkömmlichen Hausanschluss ist die freie Zugänglichkeit für den Versorger und den Betreiber. Die Zähleranschlusssäulen entsprechen im Aufbau den Forderungen der TAB der jeweiligen VNB. Hauptbestandteile sind der Zugangsraum, der untere und der obere Anschlussraum, der/die Zählerplätze und der TSG-Platz. Die Anlagen sind komplett verdrahtet, wobei das TSG-Feld je nach Kundenwunsch nicht, teilweise oder aber ebenfalls komplett verdrahtet ist.

**Ausführungen:** • Einkunden-, Mehrkunden- oder Wandleranlagen

### Straßenbeleuchtungssäulen

Bei den Straßenbeleuchtungssäulen wird die gleiche Gehäusetechnik wie bei den Zähleranschlusssäulen verwendet! Der VNB-Teil der Straßenbeleuchtungssäulen entspricht prinzipiell immer dem Aufbau der Zähleranschlusssäulen. Nur mit Zulassung der jeweiligen VNB kann eine Änderung erwirkt werden. Bei der Steuerung wird prinzipiell zwischen Direkt- und Fortschaltung unterschieden,

wobei die Direktschaltung immer Anschlüsse für die Fortschaltung umfasst. Vorrangig kommt dabei der Schranktyp KH474 zum Einsatz, aber auch alle anderen Typen sind je nach Anwendungsfall möglich. Weiterhin unterscheidet man dann zwischen Nacht-, Halbnacht- und Halbnachtschaltung mit Leistungsabsenkung. Auf der Abgangsseite kann zwischen 2, 4, 6 und 8 Abgängen gewählt werden. Auch dabei sind andere Konfigurationen je nach Absprache möglich.

### Verkehrsschranke

Jede Signalanlage wird elektronisch gesteuert, und gerade moderne, empfindliche Computersteuerungen brauchen einen besonderen Schutz. Besonders wichtig ist aber ein reichhaltiges Zubehör: Um z.B. bei einem Unfall die Ampel manuell auf Gelblicht umzuschalten, hat die Polizei einen Extrazugang: die „Polizeiklappe“. Dadurch sind die Grundeinstellungen über einen zusätzlichen Zugang einfach erreichbar, ohne dass die Computeranlage versehentlich verstellt werden kann. Beheizbare und ventilationsbelüftete Schränke sorgen für ein ausgewogenes, feuchtigkeitsarmes Klima in den Schränken. Doppelzylinderschlösser, Schaltschranktaschen und Innenbeleuchtungen runden das weitere Zubehörprogramm ab.



**Zähleranschlusssäulen**



**Straßenbeleuchtungssäulen**



**Verkehrsschranke**

# Anwendungen

## Markt- und Festplatzverteiler

Ohne Strom keine Feier, ohne Energie kein kaltes Bier. Das gilt umso mehr, seit Schausteller bei Fahrgeschäften mit dreistelligen Anschlusswerten aufwarten. Markt- und Festplatzverteiler von **uesa** werden individuell konfiguriert und ausgebaut. Dank des reichhaltigen Zubehörs halten raffinierte Lösungen Einzug in die Verteilertechnik. So kann mithilfe der Festplatzeinführung schnell und einfach ein zusätzliches Kabel ohne Neukonfektionierung oder Aufschrauben des Steckers eingeführt werden. Der Verschlusschieber wird mit einer Rändelschraube gesichert, das Eindringen von Fremdteilen wird somit sicher verhindert.

## Boots- und Campingverteiler

Die Boots- und Campingverteiler sind in verschiedenen Ausführungen gängig, mit außenliegenden Steckdosen oder mit Steckdosen hinter einer verschließbaren Tür. Dank der Schutzklasse IP44 oder IP54 sind auch extreme Witterungen zu meistern. Die Boots- und Campingverteiler werden je nach Wunsch mit oder ohne Zähler geliefert.

## Kommunikationsschränke

Ob Bestückung mit LSA-Blöcken, 19"-Racks, Splice-Boxen für Glasfaseranwendungen oder Metallgerüsten für Kabel-TV-Anwendungen, in **uesa** großem Schrankprogramm findet sich Platz und Halt für nahezu jede Anwendung im Kommunikationsbereich. Bei erhöhten Verlustleistungen der elektronischen Einbauten bieten sich passive oder aktive Kühlsysteme an. Natürlich steht Ihnen auch eine breite Auswahl an Schrankheizungen zur Verfügung, um immer für das optimale Klima für Ihre Einbauten zu sorgen.

## EMV-Schränke

Aufgrund der immer komplexer werdenden elektronischen Einbauten steigt der Bedarf an Schränken, die einen EMV-Schutz (EMV = Elektromagnetische Verträglichkeit) gewährleisten. Bei **uesa** Schränken und Gehäusen aus nichtleitendem und isolierendem Kunststoff kann dieser EMV-Schutz durch eine innen aufgebraute, leitfähige Lackierung auf Kupferbasis erreicht werden. Somit kann die Funktion eines Faraday'schen Käfigs auch bei den leichteren und schutzisolierten Schränken aus GFK-Material erzielt werden.

## Boots- und Campingverteiler



## Markt- und Festplatzverteiler



## Kommunikationsschränke



## EMV-Schränke





### Medienschränke

Nicht nur Strom, auch Gas, Wasser und Informationsleitungen benötigen ein passendes Gehäuse. **ues**a gestaltet und fertigt Lösungen für jede Art von Medien, auch in Kombination. In der FourOne-Technik werden sogar alle Medien kombiniert. So wird der Zugang zu den einzelnen Anschlüssen optimiert und vereinfacht und das spart dem Kunden wertvollen Platz. Nicht nur Platz, auch Baukosten können so natürlich minimiert werden, da auf diesem Weg die Technik außerhalb des Wohn- oder Bürobereichs installiert werden kann. Der VNB hat den freien Zugang zu den Anschlussräumen, ohne die Gebäude betreten zu müssen. Auch bieten sich flexible Anschlussmöglichkeiten für sich ändernde Gebäudeteile, sei es in Kleingartenanlagen oder in Gebäuden mit hoher Fluktuation. Dank der Medienschränke als feste Punkte kann die Umgebung den wandelnden Gegebenheiten angepasst werden, ohne dass die Hauptzuleitungen verschoben oder gar gekappt werden müssen. Die Absperrung bzw. Abschaltung findet im Medienschrank statt.

### Stromwandler-Zählerschränke

Der Stromverbrauch großer Anlagen kann technisch bedingt nicht durch direkte Zählung gemessen werden. Oberhalb von 63 A bzw. 100 A ist es notwendig, den Verbrauch unter Zuhilfenahme eines Stromwandlers zu bestimmen. Dabei gibt es zwei grundlegende Varianten, die dazugehörigen Schränke auszuführen. Die gängigste Form ist, Stromwandler und Zähler platzsparend in einem einzigen Gehäuse zu kombinieren. Oder aber die Bereiche Trennen/Stromwandeln und Strommessen werden räumlich separiert und diese in zwei aneinander angeflanschten Einzelgehäusen untergebracht. Das breite Spektrum an verfügbaren Schränken und Säulen eignet sich sowohl für 4- und 5-Leiter-Systeme als auch für Anwendungen im Photovoltaikbereich. Dabei können die Stromwandler-Zähler-Lösungen sowohl als Systemschränke als auch in Form von Säulen ausgeführt werden.

### Hausanschlusssäulen

Hausanschlusssäulen (HAS) sind eine perfekte Alternative zu den sonst üblichen Hausanschlusskästen (HAK), wenn aufgrund beengter Raumverhältnisse der Hausanschluss aus dem Gebäude nach außen verlegt werden muss. Beispielsweise wenn keine Kellerräume zur Verfügung stehen oder aber der Hauswirtschaftsraum sehr kompakt ausgeführt wurde. Dabei bietet die Hausanschlusssäule eine solide Schutzhülle zur Aufnahme eines HAK oder einer Sicherungsleiste im Außenbereich. Die HAS in Außenstellung bietet darüber hinaus den Vorteil, dass der Energieversorger jederzeit Zugriff darauf hat und auch die Feuerwehren im Falle einer notwendigen Löschung die Stromzufuhr direkt von außen unterbrechen können. Ausgebaut werden können die Hausanschlusssäulen entweder mit KH00 oder KH1/2 HAK oder mit plombierbaren Sicherungs- oder Lastschaltleisten, um auch höhere Energieanforderungen abdecken zu können.

Medienschränke



Stromwandler-Zählerschränke



Hausanschlusssäulen



# Anwendungen

## Schränke & Säulen zur EEG-Einspeisung

Die steigende Zahl und Bedeutung von Netz-Einspeise-Anwendungen erfordert neben einem sicheren Netzzugang auch adäquate und verlässliche Zählerlösungen. Aus diesem Grund gibt es bei **uesä** die EEG-Einspeise-Gehäuse (EEG = Erneuerbare-Energien-Gesetz) in einer Vielzahl von Ausführungen. Angefangen Basisgehäusen zur Aufnahme von Klemmen und Lastschalt-leisten bis hin zu dualen Wandlerschränken, die von einem großen Photovoltaikpark aus sowohl das Netz speisen können als auch parallel dazu direkt einen großen Konsumenten, z.B. einen Produktionsbetrieb, versorgen können. Weitere maßgeschneider-te Lösungen für Ihre individuelle regenerative Energieversorgung sind aus dem umfangreichen **uesä** Gehäuseprogramm nahezu grenzenlos möglich.

## Baustromverteilerschränke

Selbst die kleinste Baustelle ist ohne eigene Stromversorgung kaum vorstellbar. Die Baustellenarbeiter benötigen Energie für Krane, Betonmischer und viele andere technische Geräte, die ihnen das tägliche Arbeiten erleichtern. **uesä** bietet eine große Auswahl an Kabelverteilerschränken für Baustellenanwendungen. Dabei sind die Gehäuse als mobile Lösung ausgeführt oder alternativ zum temporären Vergraben geeignet. Temporäres Vergraben bedeutet die Installation mit einem Eingrabssockel wie bei einem Standardgehäuse. Jedoch wird der Schrank nach Gebrauch wieder ausgegraben und steht damit für die nächste Baustelle zur Verfügung. Dank des modularen Aufbaus des GFK-Gehäuses ist nicht nur eine Schutzisolierung gewährleistet, sondern auch der Austausch einzelner im Baustellenalltag in Mitleidenschaft gezo-gener Gehäusekomponenten möglich, z.B. der Seitenwand oder der Tür. Dies erlaubt enorme Kosteneinsparungen im Vergleich zu einem geschweißten Metallgehäuse, das nach Beschädigung komplett ausgetauscht werden muss.

## Weitere Anwendungen

Die hier aufgeführten Varianten stellen nur einen kleinen Auszug der möglichen Anwendungsgebiete der **uesä** Schränke dar. Die soliden GFK-Gehäuse können darüber hinaus in fast allen Be-reichen von Stromverteilung, Industrie, Telekommunikation oder zur Umhausung von Anlagenkomponenten im Außenbereich ein-gesetzt werden, um nur einige der weiteren Anwendungsbereiche zu nennen. In den letzten 50 Jahren hat **uesä** Gehäuse und Säulen für die unterschiedlichsten Applikationen entwickelt und konstruiert, angefangen bei Gehäuselösungen zur Gartenbewässerung über Gehäuse für Pumpen in Wasseraufbereitungsanlagen bis hin zu Gehäusen für Schienenheizungen im Bahnbereich oder auch für Windkraftanwendungen.





## Zertifikate

### Zertifikat

Prüfungsnorm **ISO 9001:2015**  
 Zertifikat-Registrier-Nr. **01 100 5593**

---

Unternehmen: **uesa GmbH**  
 Gewerbepark-Nord 7  
 04938 Uebigau  
 Deutschland  
 mit den Standorten gemäß Anlage

Geltungsbereich: Entwicklung und Herstellung von  
 - Energieverteilungsanlagen  
 - Transformatorenstationen  
 - Elektro- und Automatisierungsanlagen  
 sowie Fertigung von Komponenten und Baugruppen aus Metall

Durch ein Audit wurde der Nachweis erbracht, dass die Forderungen der ISO 9001:2015 erfüllt sind.

Gültigkeit: Dieses Zertifikat ist gültig vom 14.05.2020 bis 13.05.2023.  
 Erstzertifizierung 1995

09.04.2020

  
TÜV Rheinland Group  
 Am Grauen Stein · 51105 Köln

[www.tuv.com](http://www.tuv.com)





© TÜV, TÜV und ISO sind eingetragene Marken. Das Nutzung und Vervielfältigung sind den jeweiligen Zulassungen.

## uesa GmbH – Ein Unternehmen der uesa group

Produkte aus unserem umfangreichen Fertigungs- und Serviceangebot:

- Niederspannungsverteilungen in offener Gerüstbauweise bis 2500 A und in Schrankbauweise bis 7300 A
- Automatisierungs- und Steuerungsanlagen
- Kabel-, Hausanschluss-, und Sonderverteiler
- Hausanschlusskästen zum Anschluss an das öffentliche Stromnetz
- Zähleranschlusssäulen, Straßenbeleuchtungsschränke, Camping- und Marktplatzverteiler
- Ladesäulen und Wallboxen für E-Mobility
- Transformatorenstationen, auch für Windkraft-, Biogas- und Photovoltaikanlagen
- Baustromtransformatorenstationen mit Blechgehäuse und Kufenaufstellung, Mietstationen
- Schutzprüfungen, Wartung von Transformatorenstationen
- Mittelspannungs-Schaltgeräte und -Schaltanlagen bis 24 kV
- Stanz-, Stanz-Umform- und Frästeile aus Kupfer, Stahl und Kunststoff
- Solaranlagen-service
- Dienstleistungen für Energieversorger



Ihre Ansprechpartner im Innendienst:

Frank Drees	+49 35365 49-487	f.drees@uesa.de
Enrico Berndt	+49 36365 49-480	e.berndt@uesa.de
Benjamin Sachert	+49 35365 49-447	b.sachert@uesa.de

uesa GmbH • Uebigau  
Gewerbepark-Nord 7  
04938 Uebigau-Wahrenbrück  
Tel.: +49 35365 49-0 • Fax: +49 35365 8217  
Email: mail@uesa.de • Web: www.uesa.de